

**LISTE DE PRIX**  
NOUVEAUTÉS SEPTEMBRE 2024



**MODELEC**

DEPUIS 1976

  
FABRIQUÉ EN FRANCE

# INTRODUCTION

## AU-DELÀ DE L'UTILE

MODELEC est un fabricant français d'appareillages électriques. Expert dans la conception et réalisation de façades et mécanismes, l'industriel à taille humaine façonne depuis 1976 la matière brute, et propose des solutions bien pensées, pour une installation simplifiée. Une dynamique entre forme, fonction et finition qui est au cœur du savoir-faire, offrant un design juste et maîtrisé.

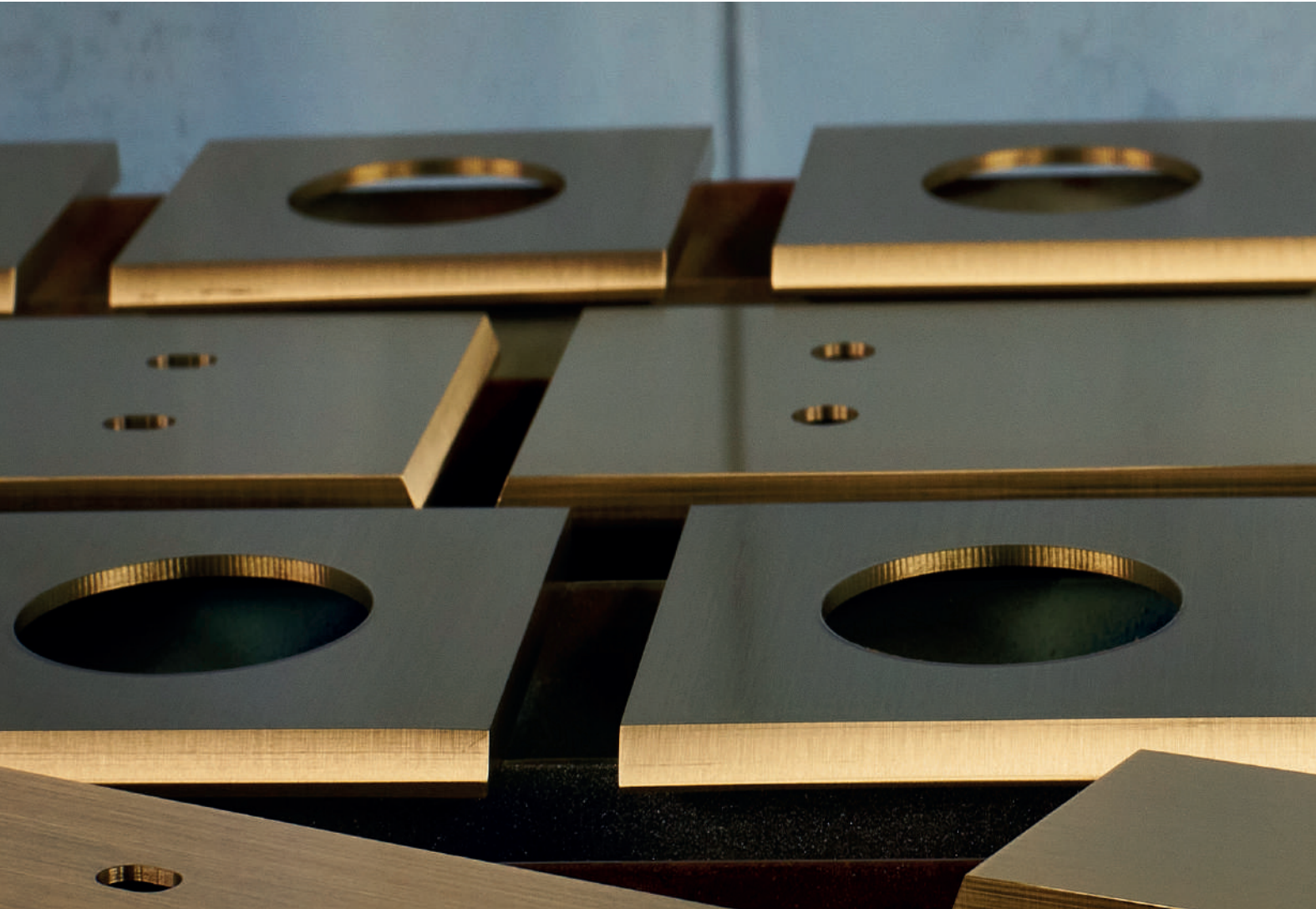

## DES NOUVEAUTÉS À L'HORIZON

En cette fin d'année 2024, notre offre évolue et s'étend vers d'autres territoires. Notre collection Iris by MODELEC se décline désormais en laiton. Disponibles en 7 finitions de laiton, les façades de la gamme Iris Horizon reflètent la lumière à l'infini. La gamme BUBOX de prises de sol étanches rejoint le catalogue MODELEC, idéale pour les projets résidentiels ou tertiaires, avec ou sans extérieurs. Enfin, l'offre domotique se complète de solutions clé en main, pour tous vos projets connectés.



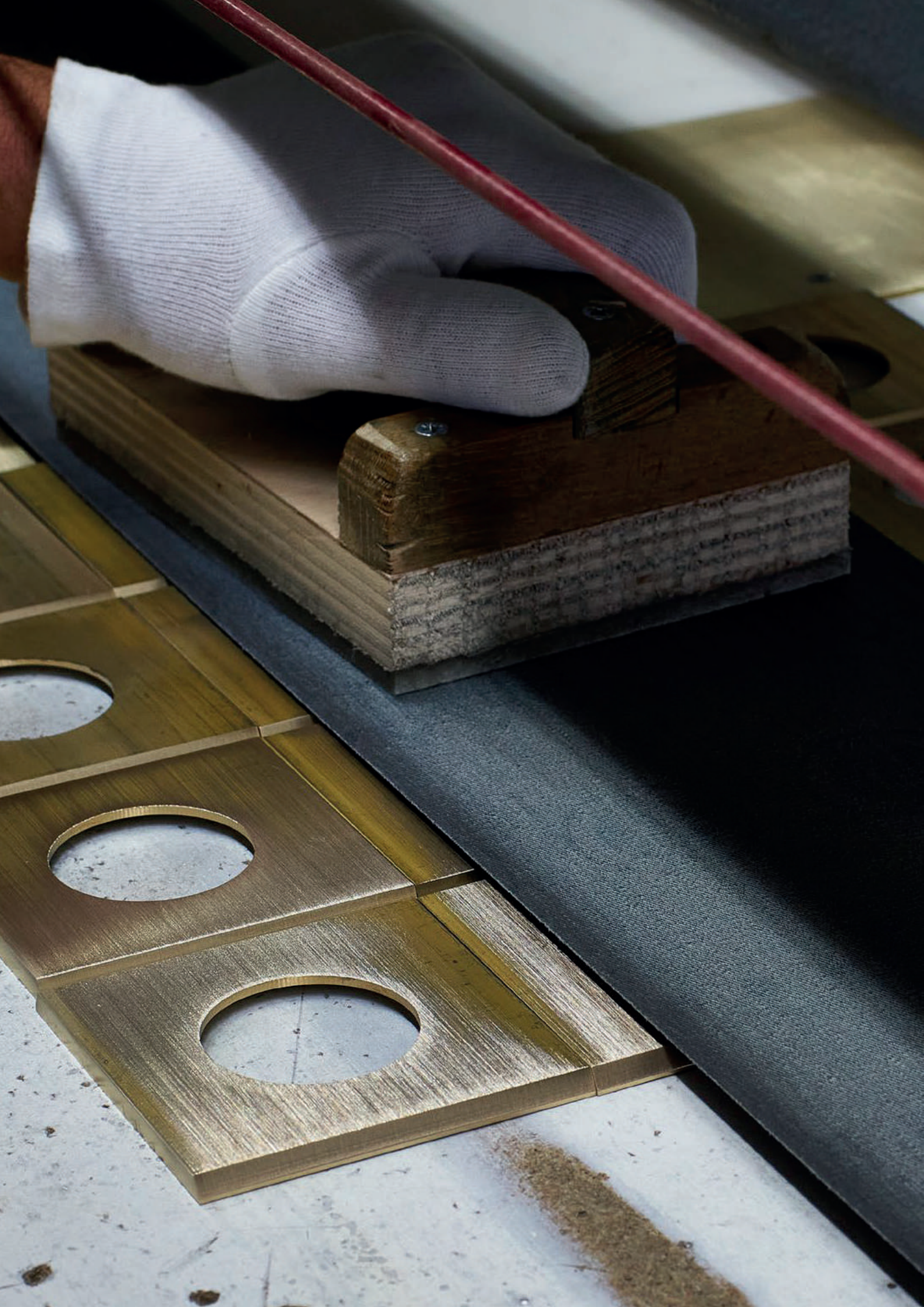

## SOMMAIRE

### NOS NOUVEAUTÉS

Iris HORIZON	06
BUBOX by MODELEC	18
L'habitat connecté	34





# IRIS HORIZON

LAITON MASSIF

## COLLECTION IRIS HORIZON

Cahier d'inspiration	08
Formats et finitions	10
Façades à levier	14



# CAHIER D'INSPIRATION

1▪

1▪ Iris Horizon Laiton satiné, 1 levier doré

2▪ Iris Horizon Laiton canon de fusil satiné, 1 levier acier

2▪



# NOS FINITIONS

## LES SATINÉS

FAÇADE LAITON VIEUX BRONZE - 377



1 LEVIER DORÉ - 074-101IG

FAÇADE LAITON NICKEL SATINÉ - 378



1 LEVIER ACIER - 073-101IG

FAÇADE LAITON CANON DE FUSIL - 374



1 LEVIER NOIR - 072-101IG

FAÇADE LAITON SATINÉ - 379



1 LEVIER DORÉ - 074-101IG

## LES MIROIRS

FAÇADE LAITON MIROIR - 373



1 LEVIER DORÉ - 074-101IG

FAÇADE LAITON NICKEL NOIR MIROIR - 376



2 LEVIERS NOIRS - 072-102IG

FAÇADE LAITON CHROME MIROIR - 375



1 LEVIER ACIER - 073-101IG



# INFORMATIONS TECHNIQUES

## Dimensions de la façade

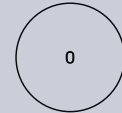

Diamètre façade simple  
Ø79,5 x 7,5mm

Disponible à la commande à partir d'Octobre 2024

## Codification des Fonctions

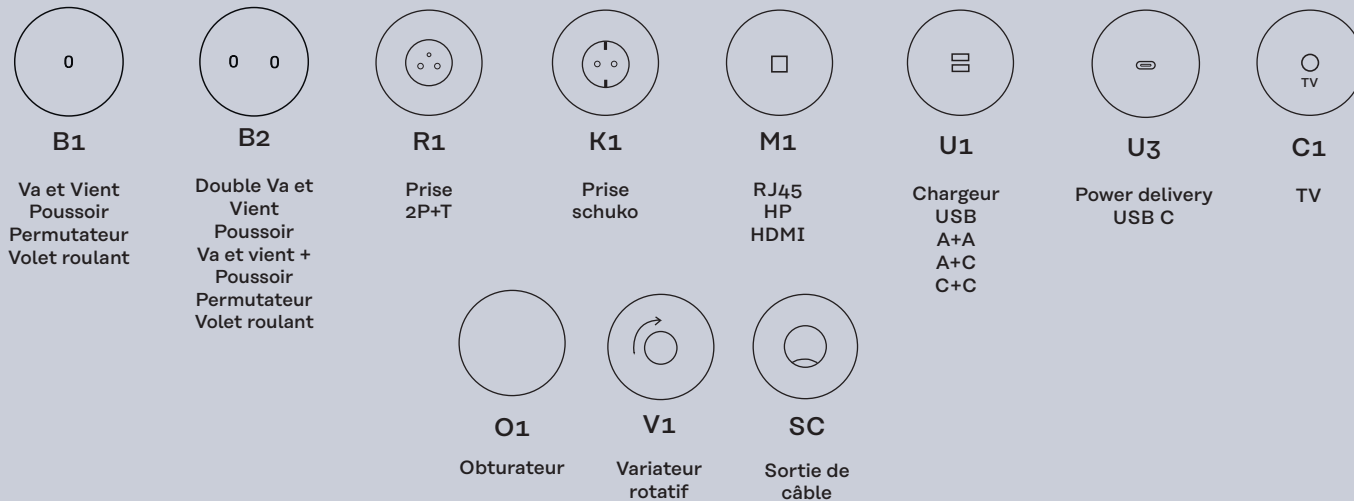

## Fixation - Montage

### Recommandations :

Attention, utiliser uniquement les mécanismes circulaires de la collection Iris by MODELEC.

Pour plus de confort, veuillez utiliser des boîtes d'encastrement standard diamètre 68 mm et profondeur 50 mm.

**Montage :** encastré

**Montage façade :** magnétique

**Câblage :** nos produits sont homologués sans raccordement à la terre



### IMPORTANT

Collection Iris by MODELEC

Couper les oreilles du boîtier d'encastrement ou choisir la référence ci-dessous :

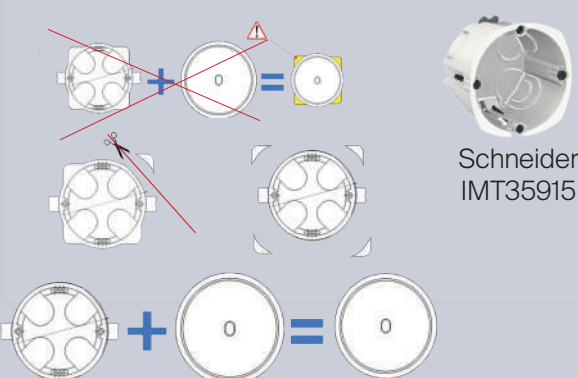

# IRIS HORIZON

## Un appel à l'ailleurs

La collection Iris by MODELEC s'invite sur de nouveaux territoires. Inspirée de l'âge d'or de la conquête spatiale et des formes retro-futuristes qui le caractérise, la gamme Iris Horizon est tout en laiton.

## Un design captivant

Miroir ou satinées, les façades aux bords tendres reflètent la lumière à l'infini, dans des jeux de reflets fascinants. Des faisceaux qui nous font voyager aux confins de la lumière.

Une invitation à explorer de nouveaux horizons, à redécouvrir la beauté des détails et la magie des gestes du quotidien. Iris Horizon emmène votre intérieur dans une autre dimension.

Disponible en 7 finitions de laiton, miroir ou satinées.

### LES MIROIRS

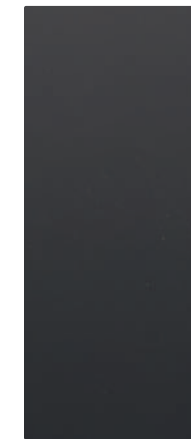

Laiton  
Nickel noir miroir  
376

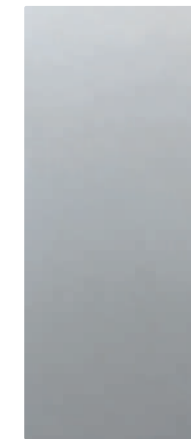

Laiton  
Chrome miroir  
375



Laiton  
Miroir  
373

### LES SATINÉS



Laiton  
Nickel satiné  
378



Laiton  
Satiné  
379



Laiton  
Vieux bronze satiné  
377

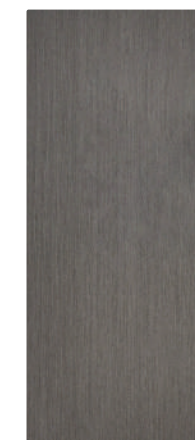

Laiton  
Canon de fusil satiné  
374

2 types de mécanismes : renforcé ou à connexion automatique

Les différentes finitions de leviers en laiton permettent de jouer le ton sur ton ou les contrastes.



Blanc



Acier



Noir



Laiton Mat



Laiton Brillant



# IRIS HORIZON

Façades à levier

## MÉCANISMES RENFORCÉS

Pour la collection Iris Horizon, utiliser uniquement les mécanismes circulaires.



### Mécanismes renforcés

			LEVIER NOIR ● 072-...IG	PRIX PUBLIC HT	LEVIER ACIER ● 073-...IG	PRIX PUBLIC HT	LEVIER DORE ● 074-...IG	PRIX PUBLIC HT
Va-et-Vient	-101IG	●	072-101IG	18,00 €	073-101IG	10,00 €	074-101IG	17,40 €
	-102IG	●●	072-102IG	36,10 €	073-102IG	20,10 €	074-102IG	34,60 €
	-135IG	●	072-135IG	43,80 €	073-135IG	28,50 €	074-135IG	35,70 €
	-136IG	●●	072-136IG	87,40 €	073-136IG	56,90 €	074-136IG	71,40 €
Poussoir	-111IG	●	072-111IG	18,90 €	073-111IG	10,90 €	074-111IG	18,20 €
	-112IG	●●	072-112IG	37,70 €	073-112IG	21,70 €	074-112IG	36,30 €
Mixtes	-120IG	●●	072-120IG	36,90 €	073-120IG	20,80 €	074-120IG	35,40 €
	-121IG	●●	072-121IG	36,90 €	073-121IG	20,80 €	074-121IG	35,40 €
Volet roulant	-131IG	●	072-131IG	23,80 €	073-131IG	15,20 €	074-131IG	18,20 €
	-132IG	●●	072-132IG	47,60 €	073-132IG	30,20 €	074-132IG	36,30 €
	-133IG	●	072-133IG	23,80 €	073-133IG	15,20 €	074-133IG	18,20 €
	-134IG	●●	072-134IG	47,60 €	073-134IG	30,20 €	074-134IG	36,30 €

## MÉCANISMES À CONNEXION AUTOMATIQUE

### Mécanismes à connexion automatique

			LEVIER NOIR ● 087-...IGNO	PRIX PUBLIC HT	LEVIER ACIER ● 087-...IGAC	PRIX PUBLIC HT	LEVIER LAITON MAT ● 087-...IGOR	LEVIER LAITON BRILLANT ● 087-...IGLB	PRIX PUBLIC HT	LEVIER BLANC ● 087-...IGBL	PRIX PUBLIC HT
-010IG	●	Mécanisme DUO* 1 levier	087-010IGNO	18,00 €	087-010IGAC	10,00 €	087-010IGOR	087-010IGLB	17,40 €	087-010IGBL	18,00 €
-020IG	●●	Mécanisme DUO* 2 leviers	087-020IGNO	36,10 €	087-020IGAC	20,10 €	087-020IGOR	087-020IGLB	34,60 €	087-020IGBL	36,10 €
-060IG	●	Mécanisme 1 permutateur	087-060IGNO	58,60 €	087-060IGAC	57,30 €	087-060IGOR	087-060IGLB	58,60 €	087-060IGBL	58,60 €
-050IG	●●	Mécanisme double permutateur	087-050IGNO	112,50 €	087-050IGAC	108,00 €	087-050IGOR	087-050IGLB	112,50 €	087-050IGBL	112,50 €
-180IG	●●	Mécanisme volet roulant va-et-vient	087-180IGNO	53,20 €	087-180IGAC	44,10 €	087-180IGOR	087-180IGLB	44,80 €	087-180IGBL	53,20 €
-280IG	●●	Mécanisme volet roulant poussoir	087-280IGNO	53,20 €	087-280IGAC	44,10 €	087-280IGOR	087-280IGLB	44,80 €	087-280IGBL	53,20 €

# IRIS HORIZON

Façades à levier

## MÉCANISMES PRISES ET MEDIA

### Prises & Média

			Références des mécanismes	PRIX PUBLIC HT	Références des mécanismes	PRIX PUBLIC HT
-320IG	☺	Mécanisme prise 2P+T	087-320IG	11,70 €	-390IG	☐ Mécanisme RJ45 Cat 6 (3M) blanc 087-390IG 21,20 €
-620IG	☺	Mécanisme prise Schuko	087-620IG	11,90 €	-410IG	☐ Mécanisme RJ45 Cat 6A BLINDE (3M) blanc 087-410IG 32,20 €
-360IG	☺	Mécanisme prise TV	087-360IG	31,10 €	-411IG	☐ Mécanisme RJ45 Cat 6A BLINDE noir 087-411IG 32,20 €
-190IG	☺	Mécanisme sortie de câble	087-190IG	11,70 €	-430IG	☐ Mécanisme HDMI noir 087-430IG 48,30 €
-270IG	☺	Mécanisme variateur rotatif	087-270IG	82,40 €	-431IG	☐ Mécanisme HDMI blanc 087-431IG 48,30 €
-510IG	☺	Mécanisme chargeur 2 ports USB A+A (5V-3A-15W)	087-510IG	71,10 €	-450IG	☐ Mécanisme USB Data (transmission de données) 087-450IG 13,20 €
-511IG	☺	Mécanisme chargeur 2 ports USB A+C (5V-3A-15W)	087-511IG	82,60 €	-470IG	☐ Mécanisme haut parleur blanc 087-470IG 16,80 €
-512IG	☺	Mécanisme chargeur 2 ports USB C+C (5V-3A-15W)	087-512IG	80,50 €	-471IG	☐ Mécanisme haut parleur noir 087-471IG 16,80 €
-540IG	☺	Mécanisme power delivery USB C (20V-3,25A-65W)	087-540IG	119,00 €		
-161IG	☺	Mécanisme nu pour obturateur	087-161IG	4,40 €		



# IRIS HORIZON

Façades à levier

## FAÇADES SIMPLES EN LAITON

UN APPAREILLAGE COMPLET SE COMPOSE D'UNE FAÇADE ET D'UN MÉCANISME CORRESPONDANT AUX FONCTIONS SOUHAITÉES



Exemple : Façade + Mécanisme

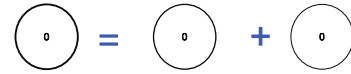

Disponible à la commande à partir d'Octobre 2024

### Façades simples

Dimensions de la façade simple : Ø79,5 x 7,5mm

	Canon de Fusil satiné 374	Vieux Bronze satiné 377	Nickel Satiné 378	Laiton Satiné 379	Chrome Miroir 375	Laiton Miroir 373	Nickel Noir brillant 376
	NOIR	DORÉ	ACIER	DORÉ	ACIER	DORÉ	NOIR
131-  Façade 1 trou oblong	131-374M	131-377M	131-378M	131-379M	131-375M	131-373M	131-376M
132-  Façade 2 trous oblongs	132-374M	132-377M	132-378M	132-379M	132-375M	132-373M	132-376M
	<b>PRIX PUBLIC HT</b>	<b>119,90 €</b>	<b>119,90 €</b>	<b>109,90 €</b>	<b>99,20 €</b>	<b>129,90 €</b>	<b>129,90 €</b>
190-  Façade prise 2P+T	190-374M	190-377M	190-378M	190-379M	190-375M	190-373M	190-376M
190-K-  Façade prise schuko	190-374M-K	190-377M-K	190-378M-K	190-379M-K	190-375M-K	190-373M-K	190-376M-K
	<b>PRIX PUBLIC HT</b>	<b>110,70 €</b>	<b>110,70 €</b>	<b>98,80 €</b>	<b>99,20 €</b>	<b>119,70 €</b>	<b>119,70 €</b>
192-  Façade 1 trou média	192-374M	192-377M	192-378M	192-379M	192-375M	192-373M	192-376M
189-  Façade 1 trou pour chargeur double USB	189-374M	189-377M	189-378M	189-379M	189-375M	189-373M	189-376M
200-  Façade 1 trou pour power delivery USB C	200-374M	200-377M	200-378M	200-379M	200-375M	200-373M	200-376M
194-  Façade 1 trou pour TV	194-374M	194-377M	194-378M	194-379M	194-375M	194-373M	194-376M
198-  Façade obturateur	198-374M	198-377M	198-378M	198-379M	198-375M	198-373M	198-376M
	<b>PRIX PUBLIC HT</b>	<b>132,10 €</b>	<b>132,10 €</b>	<b>116,90 €</b>	<b>109,90 €</b>	<b>139,80 €</b>	<b>139,80 €</b>
197-  Façade 1 trou sortie de câble	197-374M	197-377M	197-378M	197-379M	197-375M	197-373M	197-376M
	<b>PRIX PUBLIC HT</b>	<b>136,80 €</b>	<b>136,80 €</b>	<b>121,60 €</b>	<b>114,60 €</b>	<b>144,50 €</b>	<b>144,50 €</b>
191-  Façade 1 trou variateur rotatif + bouton	191-374M	191-377M	191-378M	191-379M	191-375M	191-373M	191-376M
	<b>PRIX PUBLIC HT</b>	<b>166,50 €</b>	<b>166,50 €</b>	<b>151,30 €</b>	<b>144,30 €</b>	<b>153,40 €</b>	<b>153,40 €</b>

# IRIS HORIZON

## LAITON MASSIF

Disponible à la commande à partir d'Octobre 2024

FAÇADE LAITON SATINÉ - 379



1 LEVIER DORÉ - 074-101IG





1 • Bubox Classic, Inox 316L brossé, prise de sol à ouverture sécurisée

# BUBOX

by MODELEC

Cahier d'inspiration	20
Formats et finitions	22
BUBOX CLASSIC	26
BUBOX LINE	30
Kit et accessoires	32
Solutions d'installation	33



# CAHIER D'INSPIRATION



1 & 2 ▪ Bubox Classic, Inox 316L brossé, prise de sol à ouverture standard





# NOS FINITIONS

BUBOX CLASSIC

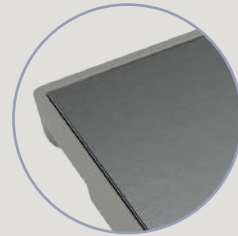

BUBOX CLASSIC

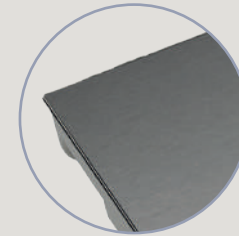

BUBOX LINE

COUVERCLE INOX 316L BROSSÉ - /2



PRISE SCHUKO - BFC101/2

COUVERCLE INOX 316L BROSSÉ - /2

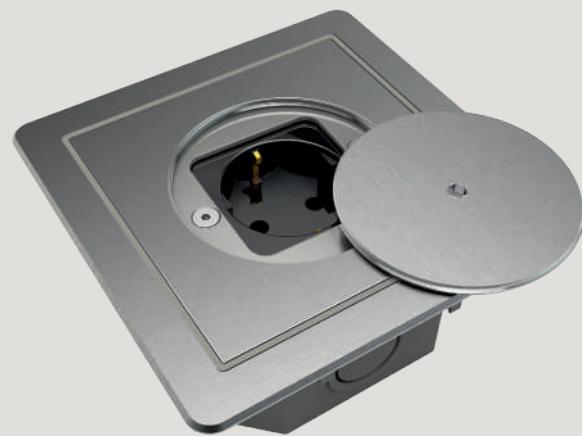

KIT TERRASSE - BFC108/2  
PRISE SCHUKO - BFC111/2

COUVERCLE INOX 316L BROSSÉ - /2

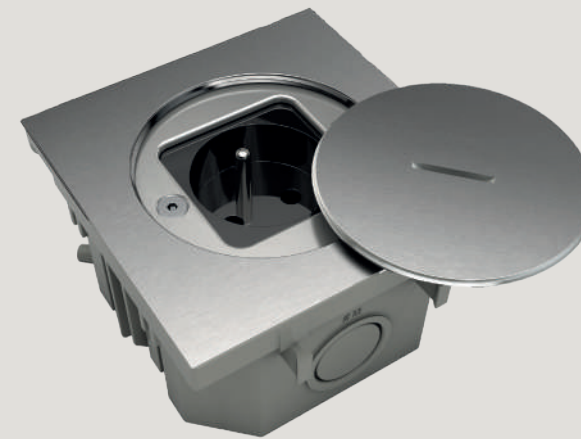

PRISE 2P+T FRANCO-BELGE - BFL102/2

BUBOX CLASSIC

COUVERCLE LAITON BRUT BROSSÉ - /1

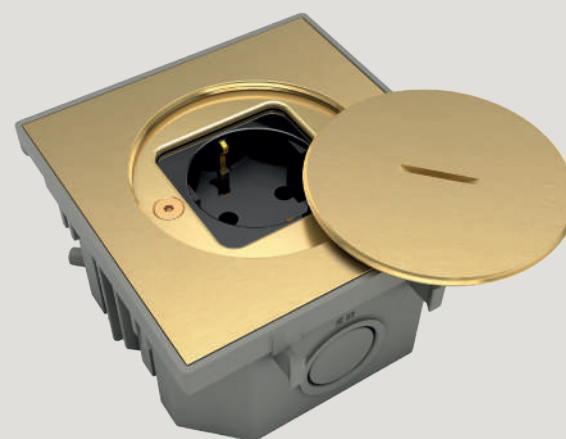

PRISE SCHUKO - BFC101/1

BUBOX CLASSIC

COUVERCLE LAITON BRUT BROSSÉ - /1

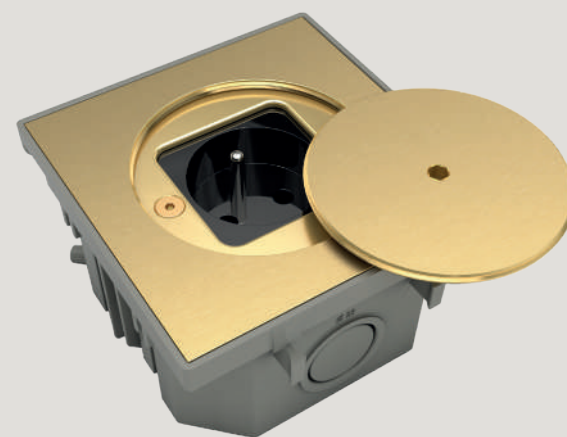

PRISE 2P+T FRANCO-BELGE - BFC112/1

BUBOX LINE

COUVERCLE LAITON BRUT BROSSÉ - /1

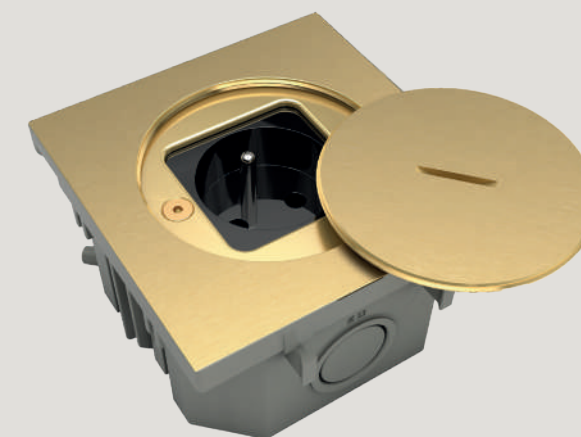

PRISE 2P+T FRANCO-BELGE - BFL102/1



# BUBOX BY MODELEC

Découvrez nos **prises de sol étanches IP67**, alliant design moderne et technologie de pointe pour répondre à tous vos besoins électriques en extérieur comme en intérieur.

Conçues pour garantir une **protection optimale** contre les poussières et les projections d'eau, nos prises de sol sont idéales pour les environnements exigeants.

## INDICES DE PROTECTION

**IP67**

Prise fermée

**IP20**

Prise ouverte

**IK10**

Résistance aux chocs

**2000 kg**

Résistance à l'écrasement

**INOX 316L**

Usage marin, résistance à la corrosion

**+120°C**

Température maximale

### ✓ UN DESIGN INTÉMPIREL

Un couvercle esthétique et épuré, sans vis apparentes, fabriqué en **laiton ou en inox 316L, matériau idéal pour les milieux agressifs.**

Souvent utilisé pour les usages marins, l'inox 316L présente une **forte capacité à résister à la corrosion** (bords de mer, piscine...)

Un design discret et élégant, s'intégrant harmonieusement aux intérieurs classiques et contemporains.

### ✓ INSTALLATION SUR TOUT TYPE DE SOL

Pour béton lissé ou ciré, carrelage, parquet, lambourde, sol creux, terrasse en bois ou pierre etc.

### ✓ LA SÉCURITÉ

Mise à la terre automatique, joints d'étanchéité montés en usine, drain anti condensation inclus. Un produit prêt à installer, fourni avec tous les accessoires de pose.

### ✓ LA ROBUSTESSE ET DES INDICES DE PROTECTIONS ÉLEVÉS

Notre gamme de prises de sol étanches possède les indices de protection les plus élevés du marché avec une résistance élevée aux chocs (IK10) et à l'écrasement (2 tonnes). Cette protection est renforcée par des couvercles réalisés en pleine matière d'épaisseur 5mm pour **BUBOX CLASSIC** et 6mm pour **BUBOX LINE**.

1 • Bubox Classic, prise de sol et Aquastop Inox 316L brossé



# BUBOX BY MODELEC

La qualité BUBOX dans les moindres détails

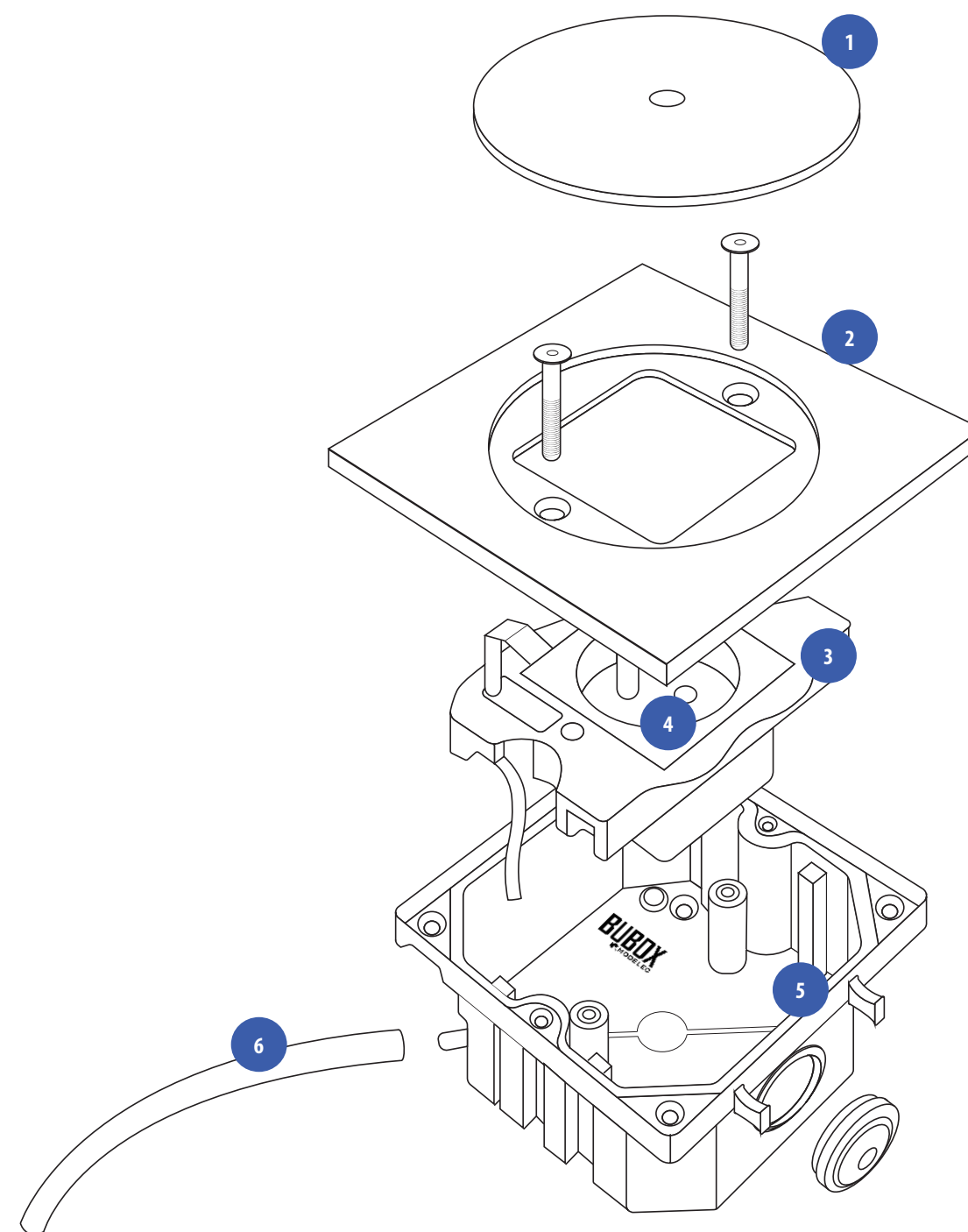

**1** Bouchon à visser  
Avec 2 options d'ouverture

**2** Couvercle  
Joint d'étanchéité intégré

**3** Support de mécanisme  
Mise à la terre automatique

**4** Mécanisme  
Dim. mécanisme : 45x45mm

**5** Boîtier d'encastrement  
Affleurant

**6** Drain anti-condensation inclus  
Sécurité et durée de vie accrue du produit

# BUBOX BY MODELEC

## BUBOX CLASSIC

Alliant robustesse, sécurité et design soigné, les prises de sol **BUBOX CLASSIC** ont été pensées pour répondre aux besoins de vos projets, où qu'ils soient. Elles offrent deux options d'ouverture de leur bouchon, dont une ouverture sécurisée.

Leurs boîtiers d'encastrement peuvent se fixer les uns aux autres pour constituer des prises de sol multiples. Grâce au kit terrasse, elles peuvent être installées dans des sols creux tandis qu'avec le kit béton, elles peuvent être installées en chape de béton par réservation pour une pose affleurante parfaite. La solution pour vos projets outdoor.

### PRISES DE SOL ÉTANCHES ÉQUIPÉES, OUVERTURE STANDARD BUBOX CLASSIC

Nos prises de sol étanches **BUBOX CLASSIC** sont vendues assemblées avec le mécanisme et son support. Se référer au schéma ci-dessous.

Couvercle à ouverture standard + mécanisme + support mécanisme

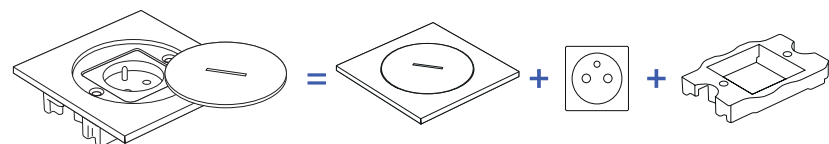

### Prises de sol étanches à ouverture standard BUBOX CLASSIC

Dimensions de la prise de sol étanche (avec son boîtier d'encastrement) : 100x100x59mm\*

Laiton Brut brossé /1	Inox 316L brossé /2
-----------------------------	---------------------------

BFC101-		Couvercle à ouverture standard + mécanisme prise Schuko noir	BFC101/1	BFC101/2
BFC102-		Couvercle à ouverture standard + mécanisme prise 2P+T franco-belge noir	BFC102/1	BFC102/2
PRIX PUBLIC HT			121,10 €	109,20 €
BFC106-		Couvercle à ouverture standard + mécanisme prise suisse noir	BFC106/1	BFC106/2
BFC107-		Couvercle à ouverture standard + mécanisme prise bipasso italienne noir	BFC107/1	BFC107/2
PRIX PUBLIC HT			131,40 €	119,40 €
BFC10411-		Couvercle à ouverture standard + mécanisme RJ45 cat 6A BLINDE noir	BFC10411/1	BFC10411/2
PRIX PUBLIC HT			131,40 €	119,40 €
BFC10421-		Couvercle à ouverture standard + mécanisme double RJ45 cat 6A BLINDE noir	BFC10421/1	BFC10421/2
PRIX PUBLIC HT			149,20 €	139,20 €

\* Les prises de sol **BUBOX CLASSIC** sont à installer obligatoirement dans le boîtier d'encastrement BUBOX (ref : BFC160) garantissant l'étanchéité de l'ensemble.

Pensez à commander les clés pour les ouvertures standards et sécurisées.

# BUBOX BY MODELEC

## BUBOX CLASSIC

### PRISES DE SOL ÉTANCHES ÉQUIPÉES, OUVERTURE SÉCURISÉE BUBOX CLASSIC

Couvercle à ouverture sécurisée + mécanisme + support mécanisme

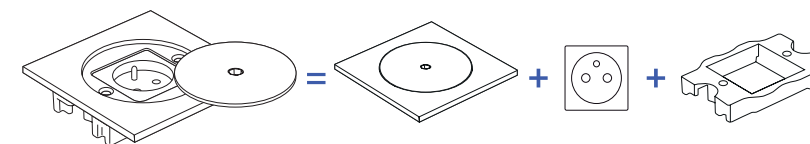

### Prises de sol étanches à ouverture sécurisée BUBOX CLASSIC

Dimensions de la prise de sol étanche (avec son boîtier d'encastrement) : 100x100x59mm\*

Laiton Brut brossé /1	Inox 316L brossé /2
-----------------------------	---------------------------

BFC111-		Couvercle à ouverture sécurisée + mécanisme prise schuko noir	BFC111/1	BFC111/2
BFC112-		Couvercle à ouverture sécurisée + mécanisme prise 2P+T franco-belge noir	BFC112/1	BFC112/2
PRIX PUBLIC HT			121,10 €	109,20 €
BFC116-		Couvercle à ouverture sécurisée + mécanisme prise suisse noir	BFC116/1	BFC116/2
BFC117-		Couvercle à ouverture sécurisée + mécanisme prise bipasso italienne noir	BFC117/1	BFC117/2
PRIX PUBLIC HT			131,40 €	119,40 €
BFC11411-		Couvercle à ouverture sécurisée + mécanisme RJ45 cat 6A BLINDE noir	BFC11411/1	BFC11411/2
PRIX PUBLIC HT			131,40 €	119,40 €
BFC11421-		Couvercle à ouverture sécurisée + mécanisme double RJ45 cat 6A BLINDE noir	BFC11421/1	BFC11421/2
PRIX PUBLIC HT			149,20 €	139,20 €

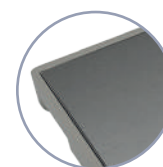

BUBOX CLASSIC



INOX 316L BROSSÉ /2 -  
PRISE DE SOL ÉTANCHE À OUVERTURE STANDARD

BUBOX CLASSIC



INOX 316L BROSSÉ /2 -  
PRISE DE SOL ÉTANCHE À OUVERTURE SÉCURISÉE



# BUBOX BY MODELEC

## BUBOX CLASSIC

### KIT ET ACCESSOIRES POUR PRISES DE SOL ÉTANCHES ÉQUIPÉES BUBOX CLASSIC

⚠ Le boîtier d'encastrement BUBOX et les clés pour l'ouverture des couvercles sont des accessoires indispensables pour la bonne installation de vos prises de sol étanches BUBOX.

#### Clé à fente et clé Allen pour prises de sol étanches BUBOX CLASSIC

	Références
BFP001-  Clé pour prises de sol avec ouverture standard	BFP001
<b>PRIX PUBLIC HT</b>	
	9,00 €
BFP002-  Clé Allen pour prises de sol avec ouverture sécurisée	BFP002
<b>PRIX PUBLIC HT</b>	
	2,90 €

#### Boîtier d'encastrement pour prises de sol étanches BUBOX CLASSIC

Dimensions du boîtier d'encastrement : 100x100x59mm

	Référence
BFC160-  Boîtier d'encastrement affleurant et son drain anti-condensation BUBOX CLASSIC	BFC160
<b>PRIX PUBLIC HT</b>	
	29,75 €

⚠ Le boîtier est à installer obligatoirement avec les prises de sol **BUBOX CLASSIC**  
(ref : BFC1XX/X)

Possibilité d'assembler les boîtiers d'encastrement par tenon-mortaise.  
Dimensions d'un bloc de 4 boîtiers : 200 x 200 mm

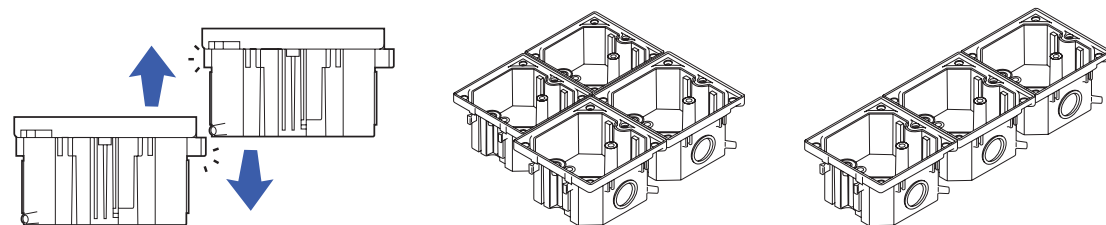

#### Kit terrasse pour prises de sol BUBOX CLASSIC

Dimensions extérieures du kit terrasse : 125x125mm  
Dimensions de coupe du kit terrasse : 108x108mm

	Laiton Brut brossé /1	Inox 316L brossé /2
BFC108-  Kit terrasse pour installation en sol technique et/ou faux-plancher (visserie inox) ⚠ Uniquement compatible avec <b>BUBOX CLASSIC</b>	BFC108/1	BFC108/2
<b>PRIX PUBLIC HT</b>		
	139,00 €	119,00 €

# BUBOX BY MODELEC

## BUBOX CLASSIC

#### CLÉS D'OUVERTURE BUBOX CLASSIC

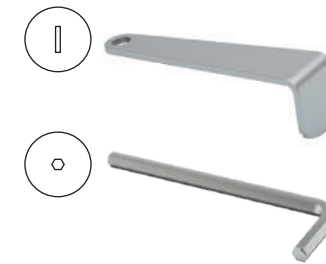

#### KIT TERRASSE EN INOX BUBOX CLASSIC

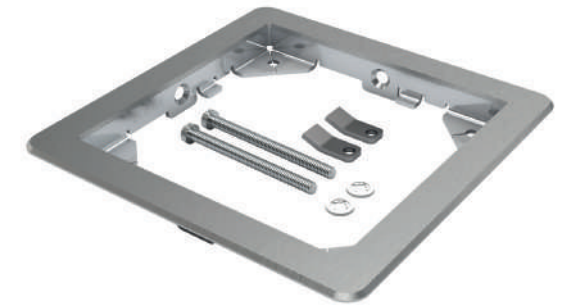

#### BOÎTIER D'ENCASTREMENT BUBOX CLASSIC

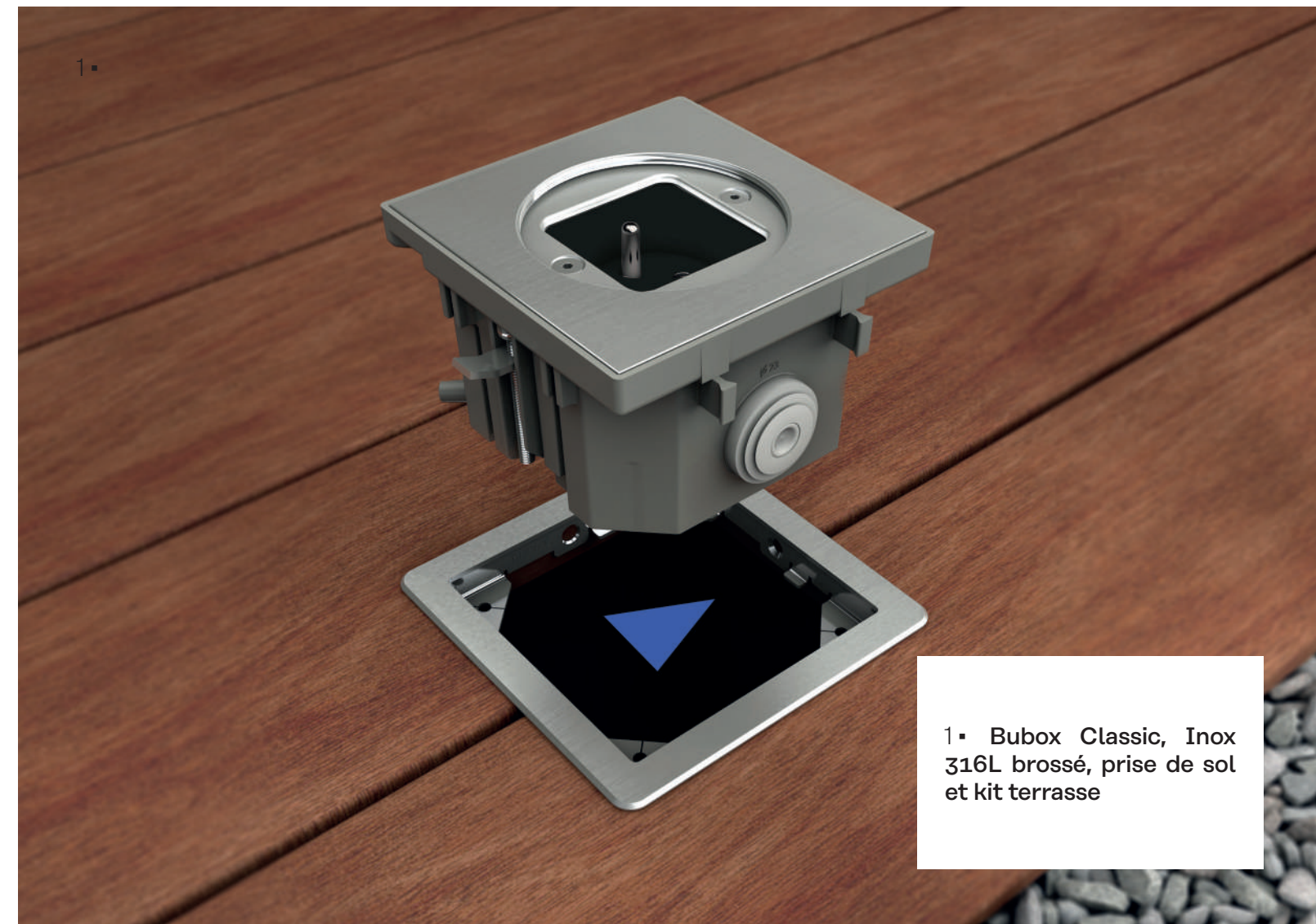

1• Bubox Classic, Inox 316L brossé, prise de sol et kit terrasse

# BUBOX BY MODELEC

## BUBOX LINE

Less is more.

Tout en conservant la robustesse, la performance qui font la renommée de nos prises de sol et les avantages techniques de BUBOX CLASSIC. **BUBOX LINE** est l'alliance parfaite entre fonctionnalité haut de gamme et design raffiné. Les lignes du boîtier d'encastrement s'effacent sous le couvercle, laissant place à un **design encore plus épuré**. Une finition des plus soignées pour les projets les plus exigeants, où qu'ils soient.

### PRISES DE SOL ÉTANCHES ÉQUIPÉES, OUVERTURE STANDARD BUBOX LINE

Nos prises de sol étanches **BUBOX LINE** sont vendues assemblées avec le mécanisme et son support. Se référer au schéma ci-dessous.

Couvercle à ouverture standard + mécanisme + support mécanisme

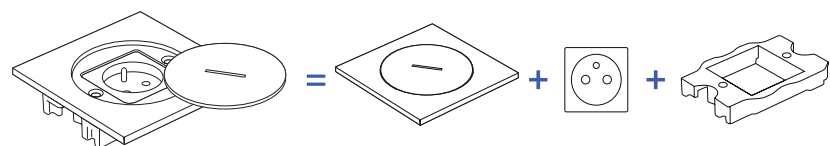

#### Prises de sol étanches à ouverture standard BUBOX LINE

Dimensions de la prise de sol étanche (avec son boîtier d'encastrement) : 100x100x59mm\*

	Laiton Brut brossé /1	Inox 316L brossé /2
--	-----------------------------	---------------------------

BFL101-		Couvercle à ouverture standard + mécanisme prise Schuko noir	BFL101/1	BFL101/2
BFL102-		Couvercle à ouverture standard + mécanisme prise 2P+T franco-belge noir	BFL102/1	BFL102/2
<b>PRIX PUBLIC HT</b>			<b>161,10 €</b>	<b>149,20 €</b>
BFL106-		Couvercle à ouverture standard + mécanisme prise Suisse noir	BFL106/1	BFL106/2
BFL107-		Couvercle à ouverture standard + mécanisme prise bipasso italienne noir	BFL107/1	BFL107/2
<b>PRIX PUBLIC HT</b>			<b>171,40 €</b>	<b>159,40 €</b>
BFL10411-		Couvercle à ouverture standard + mécanisme RJ45 cat 6A BLINDE noir	BFL10411/1	BFL10411/2
<b>PRIX PUBLIC HT</b>			<b>171,40 €</b>	<b>159,40 €</b>
BFL10421-		Couvercle à ouverture standard + mécanisme double RJ45 cat 6A BLINDE noir	BFL10421/1	BFL10421/2
<b>PRIX PUBLIC HT</b>			<b>189,20 €</b>	<b>179,20 €</b>

\* Les prises de sol **BUBOX LINE** sont à installer obligatoirement dans le boîtier d'encastrement BUBOX (ref : BFL160) garantissant l'étanchéité de l'ensemble.

Pensez à commander les clés pour les ouvertures standards.

## BUBOX BY MODELEC BUBOX LINE

### KIT ET ACCESSOIRES POUR PRISES DE SOL ÉTANCHES ÉQUIPÉES BUBOX LINE

#### Clé pour prises de sol étanches BUBOX LINE

Références

BFP001-		Clé pour prises de sol avec ouverture standard	BFP001
<b>PRIX PUBLIC HT</b>			<b>9,00 €</b>

#### Boîtier d'encastrement pour prises de sol étanches BUBOX LINE

Dimensions du boîtier d'encastrement : 100x100x60mm

Référence

BFL160-		Boîtier d'encastrement affleurant et son drain anti-condensation BUBOX LINE	BFL160
<b>PRIX PUBLIC HT</b>			<b>39,00 €</b>

#### Kit terrasse pour prises de sol à ouverture standard BUBOX LINE

Dimensions extérieures du kit terrasse : 125x125mm  
Dimensions de coupe du kit terrasse : 108x108mm

Laiton Brut brossé /1	Inox 316L brossé /2
-----------------------------	---------------------------

BFL108-		Kit terrasse pour installation en sol technique et faux-plancher (visserie inox) Uniquement compatible avec <b>BUBOX LINE</b>	BFL108/1	BFL108/2
<b>PRIX PUBLIC HT</b>			<b>169,00 €</b>	<b>149,00 €</b>

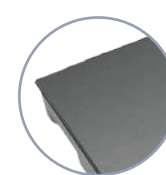

BUBOX LINE

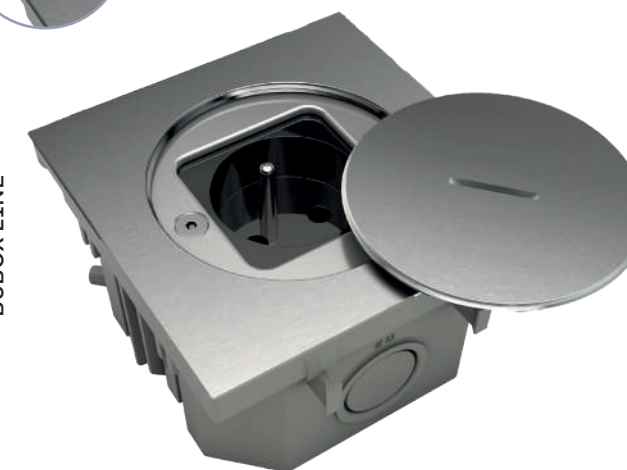

INOX 316L BROSSÉ /2 -  
PRISE DE SOL ÉTANCHE À OUVERTURE STANDARD

BUBOX LINE

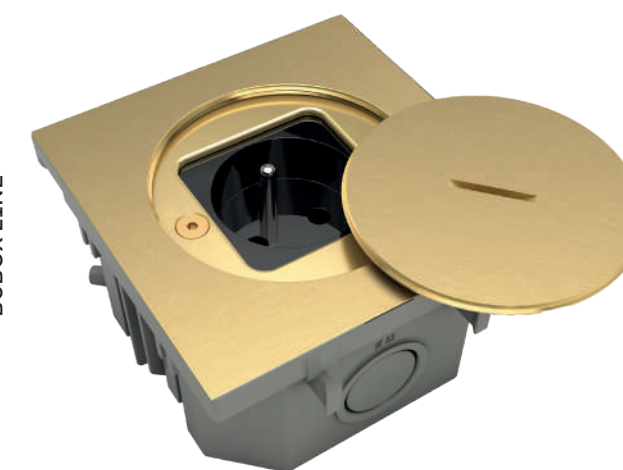

LAITON BRUT BROSSÉ /1 -  
PRISE DE SOL ÉTANCHE À OUVERTURE STANDARD



# BUBOX BY MODELEC

Kit et accessoires Bubox Classic et Bubox Line

## KIT ET ACCESSOIRES POUR NOS PRISES DE SOL ÉTANCHES ÉQUIPÉES BUBOX CLASSIC ET BUBOX LINE

### AQUASTOP BUBOX CLASSIC ET BUBOX LINE

Dimensions de l'Aquastop : Ø84,5x63 mm

Alu Anodisé naturel /90	Inox 316L brossé /2
-------------------------------	---------------------------

BFK107- 	<b>Aquastop</b> Protège des éclaboussures et des poussières même lorsque la prise est connectée.	BFK107/90	BFK107/2
PRIX PUBLIC HT		88,00 €	128,20 €

### Plaque de mise à niveau et kit béton BUBOX CLASSIC ET BUBOX LINE

Références
------------

BFK119- 	<b>Plaque de mise à niveau pour tous types de pose :</b> lambourdes, parquet, faux-plancher avec cimentage... Pour une installation affleurante parfaite de vos prises de sol	BFK119
PRIX PUBLIC HT		9,00 €

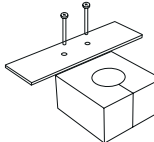
BFK120- 	<b>Kit béton pour réservation béton</b> (Bloc de polystyrène 180x180x100 mm + plaque de mise à niveau)	BFK120
PRIX PUBLIC HT		28,00 €

### AQUASTOP EN INOX 316L BROSSÉ BUBOX CLASSIC BUBOX LINE

IP20

IP67

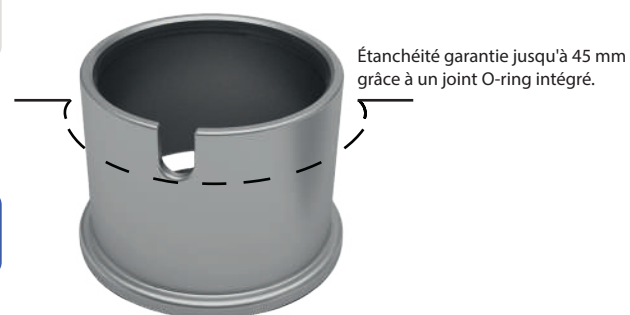

### KIT BÉTON BUBOX CLASSIC BUBOX LINE



### PLAQUE DE MISE À NIVEAU BUBOX CLASSIC BUBOX LINE

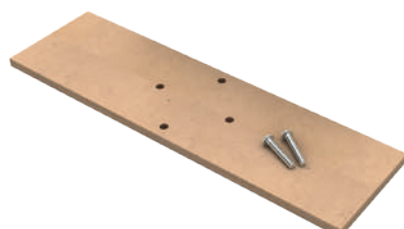

L'Aquastop se visse en lieu et place du bouchon pour protéger les prises connectées des éclaboussures et des lavages à grande eau.



# BUBOX BY MODELEC

Solutions d'installation

## Une solution pour chaque projet

BUBOX by MODELEC a été pensé pour pouvoir être installé dans différents types de sol, pour des projets de construction ou de rénovation, dans les environnements les plus exigeants.

### INSTALLATION EN CHAPE BÉTON BUBOX CLASSIC BUBOX LINE



### INSTALLATION SUR LAMBOURDES SANS KIT TERRASSE BUBOX CLASSIC BUBOX LINE



### INSTALLATION SUR SOL CREUX AVEC KIT TERRASSE (BOIS OU DALLE SUR PLOTS) BUBOX CLASSIC BUBOX LINE



### INSTALLATION SUR SOL CREUX SANS KIT TERRASSE (BOIS OU DALLE SUR PLOTS) BUBOX CLASSIC BUBOX LINE



Pour une pose affleurante au sol sans kit terrasse, utiliser la plaque de mise à niveau (ref : BFK119)



1▪ Collection M, Noir mat,  
3 boutons plats carrés en  
 finition nickel brossé



## L'HABITAT CONNECTÉ

L'habitat connecté	36
Domotique intégrée	38
Domotique semi-intégrée	42
Domotique Bluetooth	56
Domotique libre	60
Nos solutions par collection	62



# L'HABITAT CONNECTÉ

La domotique, qu'est-ce que c'est ?

## CENTRALISER

La domotique se définit comme l'ensemble des méthodes qui permettent de relier différents systèmes électroniques intelligents et interconnectés dans une pièce, une maison ou tout autre bâtiment (le confort, la sécurité, l'énergie...) grâce à une seule commande centrale.

## AUTOMATISER

Pour un habitat plus autonome, pilotez tous vos différents appareillages, même à distance. Prenez le contrôle de l'éclairage, de la commande des stores, de la gestion énergétique... Avec un seul bouton.

## PERSONNALISER

Reconfigurez à volonté les fonctions de vos appareillages, sans intégration lourde : créez ainsi l'habitat qui vous ressemble avec des ambiances à votre image.



# L'HABITAT CONNECTÉ

Nos gammes d'interrupteurs pour piloter votre habitat

- Domotique **intégrée** p.38
- Domotique **semi-intégrée** p.42
- Domotique **Bluetooth** p.56
- Domotique **libre** p.60



COLLECTION CONFIDENCE  
408. LAITON NOIR MAT



COLLECTION M  
517. LAITON VIEUX BRONZE



COLLECTION FASCINATION  
433. ATLAS

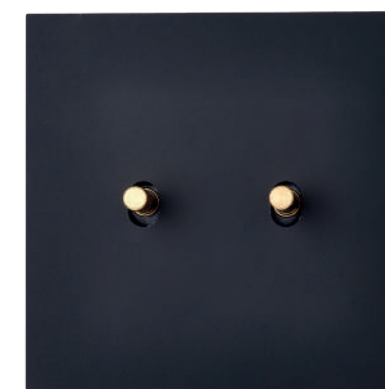

COLLECTION DÉSIR  
818. RÉSINE NOIR MAT



COLLECTION CONFIDENCE  
424. LAITON BLANC ÉMAIL





# DOMOTIQUE INTÉGRÉE

Collection Confidence

La solution intégrée est une offre clé en main, comprenant un mécanisme MODELEC avec KNX natif intégré : la référence en matière d'installation domotique.

L'installation et le paramétrage sont simplifiés grâce au [logiciel KNX easy de Hager](#). Elle offre des possibilités infinies : jusqu'à **6 commandes sur la même façade**, avec ou sans voyant témoin (LED, infrarouge). En plus des fonctions classiques (ON/OFF ou variation), optez pour un détecteur de présence ou un thermostat connecté KNX assorti à vos commandes poussoirs.

Notre offre de domotique intégrée est disponible uniquement pour la collection Confidence.



COLLECTION CONFIDENCE  
410. LAITON BROSSÉ



COLLECTION CONFIDENCE  
414. LAITON CANON DE FUSIL

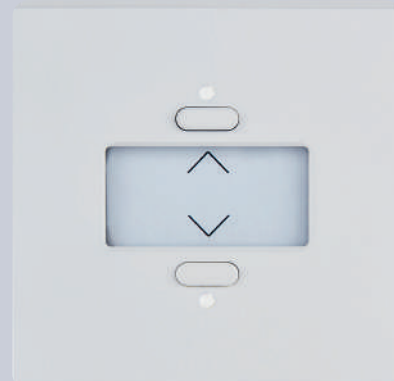

COLLECTION CONFIDENCE  
413. LAITON BLANC MAT



COLLECTION CONFIDENCE  
412. LAITON ACIER BROSSÉ



COLLECTION M  
521. ALUMINIUM BLANC MAT

Pour les façades non standard, contactez notre service commercial.

# DOMOTIQUE INTEGRÉE

Collection Confidence

## LES UTILISATIONS



COMMANDE  
ON/OFF



VARIATION

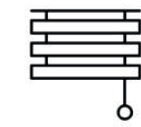

GESTION  
DES OUVRANTS



DÉTECTEUR  
DE PRÉSENCE

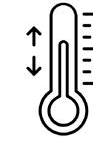

THERMOSTAT  
D'AMBIANCE



SCENARIO  
DOMOTIQUE

## LES COMMANDES

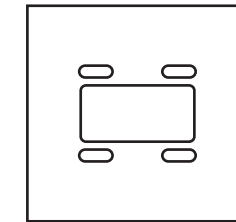

2, 4 ou 6 boutons

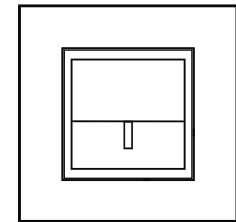

Détecteur de présence

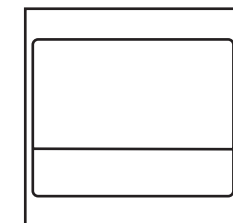

Thermostat d'ambiance

1▪



1▪ Collection Confidence,  
Laiton vieux bronze, 2  
boutons KNX à LED en  
finition laiton vieux bronze



# HABITAT CONNECTÉ

Domotique intégrée

## MÉCANISMES KNX - COLLECTION CONFIDENCE

Un appareillage complet se compose d'une façade et d'un mécanisme simple correspondant aux fonctions souhaitées.



Exemple: Façades + Mécanisme(s)

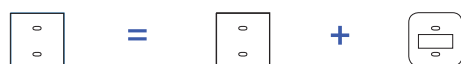

### Mécanismes simples

Pour façade domotique

	Référence	PRIX PUBLIC HT
-302G  Mécanisme KNX 2 boutons	087-302G	139,90 €
-304G  Mécanisme KNX 4 boutons	087-304G	155,70 €
-306G  Mécanisme KNX 6 boutons	087-306G	197,20 €
-312G  Mécanisme KNX 2 boutons + 2 LED	087-312G	160,10 €
-314G  Mécanisme KNX 4 boutons + 4 LED	087-314G	199,50 €
-316G  Mécanisme KNX 6 boutons + 6 LED	087-316G	264,30 €
-322G  Mécanisme KNX 2 boutons + 2 LED + infrarouge	087-322G	175,00 €
-324G  Mécanisme KNX 4 boutons + 4 LED + infrarouge	087-324G	218,50 €
-642G  Mécanisme détecteur de présence KNX 1,1m blanc	087-642G	350,00 €
-643G  Mécanisme détecteur de présence KNX 2,2m blanc	087-643G	420,00 €
-652G  Mécanisme détecteur de présence KNX 1,1m noir	087-652G	350,00 €
-653G  Mécanisme détecteur de présence KNX 2,2m noir	087-653G	420,00 €
-331G  Mécanisme thermostat KNX noir	087-331G	525,00 €



# HABITAT CONNECTÉ

Domotique intégrée

## FAÇADES DOMOTIQUES POUR MÉCANISMES KNX - COLLECTION CONFIDENCE

Un appareillage complet se compose d'une façade et d'un mécanisme simple correspondant aux fonctions souhaitées.



Exemple: Façades + Mécanisme(s)

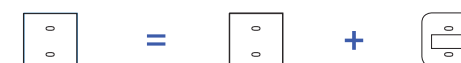

### Façades simples

Dimensions de la façade simple : 80x80x5mm

	Noir Mat	Laiton Brossé	Acier Brossé	Blanc Mat	Canon de Fusil	Chrome Miroir	Vieux Bronze	Nickel Satiné	Laiton Satiné	Or Miroir	Cuivre Satiné	Blanc Émail
	408	410	412	413	414	415	417	418	419	421	423	424
702-  Façade KNX 2 boutons	702-408M	702-410M	702-412M	702-413M	702-414M	702-415M	702-417M	702-418M	702-419M	702-421M	702-423M	702-424M
702-L-  Façade KNX 2 boutons + LED	702-408M-L	702-410M-L	702-412M-L	702-413M-L	702-414M-L	702-415M-L	702-417M-L	702-418M-L	702-419M-L	702-421M-L	702-423M-L	702-424M-L
712-  Façade KNX 2 boutons + porte étiquette	712-408M	712-410M	712-412M	712-413M	712-414M	712-415M	712-417M	712-418M	712-419M	712-421M	712-423M	712-424M
712-L-  Façade KNX 2 boutons + LED + porte étiquette	712-408M-L	712-410M-L	712-412M-L	712-413M-L	712-414M-L	712-415M-L	712-417M-L	712-418M-L	712-419M-L	712-421M-L	712-423M-L	712-424M-L
722-L-  Façade KNX 2 boutons + LED + infrarouge	722-408M-L	722-410M-L	722-412M-L	722-413M-L	722-414M-L	722-415M-L	722-417M-L	722-418M-L	722-419M-L	722-421M-L	722-423M-L	722-424M-L
	<b>PRIX PUBLIC HT</b>											
	220,50 €	189,90 €	189,90 €	220,50 €	206,70 €	213,30 €	213,30 €	206,70 €	206,70 €	242,90 €	206,70 €	242,90 €
704-  Façade KNX 4 boutons	704-408M	704-410M	704-412M	704-413M	704-414M	704-415M	704-417M	704-418M	704-419M	704-421M	704-423M	704-424M
704-L-  Façade KNX 4 boutons + LED	704-408M-L	704-410M-L	704-412M-L	704-413M-L	704-414M-L	704-415M-L	704-417M-L	704-418M-L	704-419M-L	704-421M-L	704-423M-L	704-424M-L
714-  Façade KNX 4 boutons + porte étiquette	714-408M	714-410M	714-412M	714-413M	714-414M	714-415M	714-417M	714-418M	714-419M	714-421M	714-423M	714-424M
714-L-  Façade KNX 4 boutons + LED + porte étiquette	714-408M-L	714-410M-L	714-412M-L	714-413M-L	714-414M-L	714-415M-L	714-417M-L	714-418M-L	714-419M-L	714-421M-L	714-423M-L	714-424M-L
724-L-  Façade KNX 4 boutons + LED + infrarouge	724-408M-L	724-410M-L	724-412M-L	724-413M-L	724-414M-L	724-415M-L	724-417M-L	724-418M-L	724-419M-L	724-421M-L	724-423M-L	724-424M-L
	<b>PRIX PUBLIC HT</b>											
	274,70 €	240,20 €	240,20 €	274,70 €	262,20 €	268,80 €	268,80 €	262,20 €	262,20 €	298,10 €	262,20 €	298,10 €
706-  Façade KNX 6 boutons	706-408M	706-410M	706-412M	706-413M	706-414M	706-415M	706-417M	706-418M	706-419M	706-421M	706-423M	706-424M
706-L-  Façade KNX 6 boutons + LED	706-408M-L	706-410M-L	706-412M-L	706-413M-L	706-414M-L	706-415M-L	706-417M-L	706-418M-L	706-419M-L	706-421M-L	706-423M-L	706-424M-L
716-  Façade KNX 6 boutons + porte étiquette	716-408M	716-410M	716-412M	716-413M	716-414M	716-415M	716-417M	716-418M	716-419M	716-421M	716-423M	716-424M
716-L-  Façade KNX 6 boutons + LED + porte étiquette	716-408M-L	716-410M-L	716-412M-L	716-413M-L	716-414M-L	716-415M-L	716-417M-L	716-418M-L	716-419M-L	716-421M-L	716-423M-L	716-424M-L
	<b>PRIX PUBLIC HT</b>											
	338,30 €	300,10 €	300,10 €	338,30 €	320,90 €	327,80 €	327,80 €	320,90 €	320,90 €	351,90 €	320,90 €	351,90 €
199-  Façade KNX pour détecteur de présence	199-408M	199-410M	199-412M	199-413M	199-414M	199-415M	199-417M	199-418M	199-419M	199-421M	199-423M	199-424M
	<b>PRIX PUBLIC HT</b>											
	98,30 €	85,80 €	85,80 €	98,30 €	90,30 €	92,10 €	90,10 €	92,10 €	92,10 €	107,10 €	92,10 €	110,40 €
741-  Façade pour thermostat KNX (80x80x10mm, disponible uniquement sans vis)	741-408M	741-410M	741-412M	741-413M	741-414M	741-415M	741-417M	741-418M	741-419M	741-421M	741-423M	741-424M
	<b>PRIX PUBLIC HT</b>											
	144,90 €	116,20 €	116,20 €	144,90 €	133,60 €	139,40 €	139,40 €	133,60 €	133,60 €	155,00 €	133,60 €	155,00 €



Façades disponibles avec des vis apparentes sans surcoût : supprimer le M de la référence ( ex : 706-412).

# DOMOTIQUE SEMI-INTÉGRÉE

Collections M . Confidence . Fascination

La solution semi-intégrée est également clé en main.

Elle se compose d'un mécanisme MODELEC et d'un **module d'entrée THEBEN pré-câblé**.

Il s'installe et se connecte donc facilement à votre système électrique. Le protocole inclus est en KNX, la référence en matière de domotique.

De larges possibilités s'offrent à vous : jusqu'à **5 commandes sur un mécanisme (soit 15 fonctions)** et la possibilité d'ajouter des voyants témoins (LED 5V).

Les façades et les boutons plats peuvent être gravés.

Cette gamme est disponible dans les **collections M, Confidence et Fascination**.

## DIMENSIONS DES BOUTONS PLATS

- Dimensions du bouton plat carré : 12,5 x 12,5 mm
- Dimensions du bouton plat rond : Ø12,5 mm

*Boutons en pleine matière : laiton, aluminium (collection M).*

## SPÉCIFICITÉS

- Boutons plats ronds ou carrés
- Avec ou sans LED
- Façades avec ou sans vis  
*(Collections Confidence et Fascination uniquement.)*

**⚠** La tension d'alimentation de la LED est de 5V, valeur commune d'un module d'entrée domotique.  
*Pour des alimentations de 8V, kit de protection 076KIT200 obligatoire.  
Pour des tensions supérieures, veuillez le spécifier lors de la commande.*

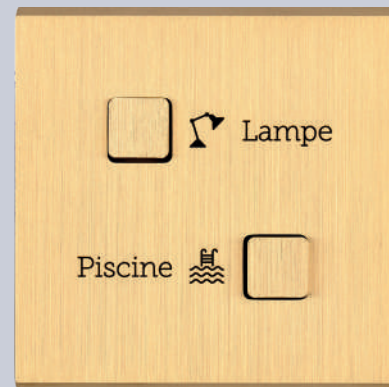

COLLECTION CONFIDENCE  
410. LAITON BROSSÉ



COLLECTION M  
523. ALUMINIUM BLEU MAT



COLLECTION FASCINATION  
435. FAUVE

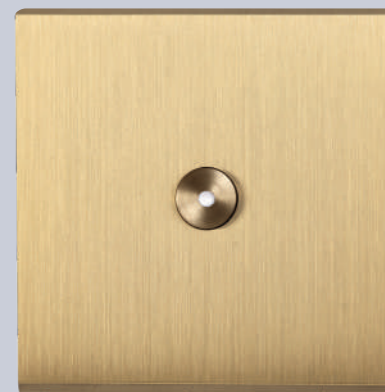

COLLECTION CONFIDENCE  
419. LAITON SATINÉ

Nos boutons plats pour la domotique peuvent être combinés avec d'autres fonctions sur une façade multiple.

*Pour les façades non standard, contactez notre service commercial.*

# DOMOTIQUE SEMI-INTEGRÉE

Collections M . Confidence . Fascination

## LES UTILISATIONS

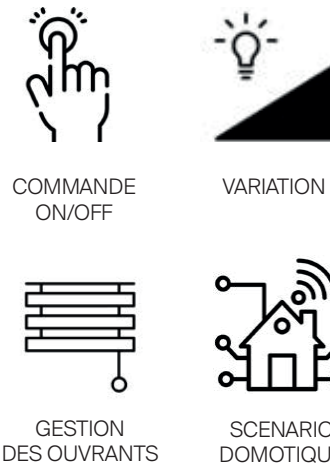

## LES COMMANDES

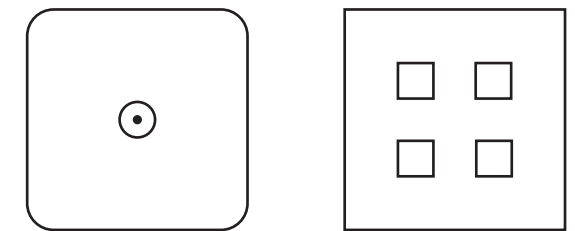

1 à 5 boutons plats  
(ronds ou carrés)



1 • Collection Confidence, Laiton Brossé, 1 bouton plat rond à LED en finition laiton brossé



# L'HABITAT CONNECTÉ

Domotique semi-intégrée

## MÉCANISMES BOUTONS PLATS CARRÉS ET ROUNDS POUR FAÇADES SIMPLES

Nos mécanismes sont pré-câblés avec un module d'entrée THEBEN

### Collection M



Exemple : Façades + Mécanisme(s)



#### Mécanismes boutons plats carrés pour façades simples

	BOUTON ALUMINIUM 076-XXX				BOUTON SABLÉ, BROSSÉ OU SATINÉ 076-XXX						BOUTON BRUT 076-XXX		PRIX PUBLIC HT
	Bouton BLANC 521	Bouton NOIR 522	Bouton IVOIRE 524	BOUTON BLEU RL 523	Bouton NICKEL SABLÉ 531	Bouton LAITON SABLÉ 532	Bouton NICKEL BROSSÉ 511	Bouton LAITON BROSSÉ 512	Bouton CANON DE FUSIL 514	Bouton VIEUX BRONZE 517	Bouton LAITON MIROIR VERNI 542	Bouton LAITON QPC 543	
-668G-T	076-668G521-T	076-668G522-T	076-668G524-T	076-668G523-T	076-668G531-T	076-668G532-T	076-668G511-T	076-668G512-T	076-668G514-T	076-668G517-T	076-668G542-T	076-668G543-T	100,00 €
-669G-T	076-669G521-T	076-669G522-T	076-669G524-T	076-669G523-T	076-669G531-T	076-669G532-T	076-669G511-T	076-669G512-T	076-669G514-T	076-669G517-T	076-669G542-T	076-669G543-T	133,00 €
-670G-T	076-670G521-T	076-670G522-T	076-670G524-T	076-670G523-T	076-670G531-T	076-670G532-T	076-670G511-T	076-670G512-T	076-670G514-T	076-670G517-T	076-670G542-T	076-670G543-T	185,50 €
-677G-T	076-677G521-T	076-677G522-T	076-677G524-T	076-677G523-T	076-677G531-T	076-677G532-T	076-677G511-T	076-677G512-T	076-677G514-T	076-677G517-T	076-677G542-T	076-677G543-T	185,50 €
-671G-T	076-671G521-T	076-671G522-T	076-671G524-T	076-671G523-T	076-671G531-T	076-671G532-T	076-671G511-T	076-671G512-T	076-671G514-T	076-671G517-T	076-671G542-T	076-671G543-T	215,50 €
-672G-T	076-672G521-T	076-672G522-T	076-672G524-T	076-672G523-T	076-672G531-T	076-672G532-T	076-672G511-T	076-672G512-T	076-672G514-T	076-672G517-T	076-672G542-T	076-672G543-T	290,50 €

#### Mécanismes boutons plats ronds pour façades simples

	BOUTON ALUMINIUM 076-XXX				BOUTON SABLÉ, BROSSÉ OU SATINÉ 076-XXX						BOUTON BRUT 076-XXX		PRIX PUBLIC HT
	Bouton BLANC 521	Bouton NOIR 522	Bouton IVOIRE 524	BOUTON BLEU RL 523	Bouton NICKEL SABLÉ 531	Bouton LAITON SABLÉ 532	Bouton NICKEL BROSSÉ 511	Bouton LAITON BROSSÉ 512	Bouton CANON DE FUSIL 514	Bouton VIEUX BRONZE 517	Bouton LAITON MIROIR VERNI 542	Bouton LAITON QPC 543	
-679GR-T	076-679G521R-T	076-679G522R-T	076-679G524R-T	076-679G523R-T	076-679G531R-T	076-679G532R-T	076-679G511R-T	076-679G512R-T	076-679G514R-T	076-679G517R-T	076-679G542R-T	076-679G543R-T	100,00 €
-680GR-T	076-680G521R-T	076-680G522R-T	076-680G524R-T	076-680G523R-T	076-680G531R-T	076-680G532R-T	076-680G511R-T	076-680G512R-T	076-680G514R-T	076-680G517R-T	076-680G542R-T	076-680G543R-T	133,00 €
-681GR-T	076-681G521R-T	076-681G522R-T	076-681G524R-T	076-681G523R-T	076-681G531R-T	076-681G532R-T	076-681G511R-T	076-681G512R-T	076-681G514R-T	076-681G517R-T	076-681G542R-T	076-681G543R-T	185,50 €
-688GR-T	076-688G521R-T	076-688G522R-T	076-688G524R-T	076-688G523R-T	076-688G531R-T	076-688G532R-T	076-688G511R-T	076-688G512R-T	076-688G514R-T	076-688G517R-T	076-688G542R-T	076-688G543R-T	185,50 €
-682GR-T	076-682G521R-T	076-682G522R-T	076-682G524R-T	076-682G523R-T	076-682G531R-T	076-682G532R-T	076-682G511R-T	076-682G512R-T	076-682G514R-T	076-682G517R-T	076-682G542R-T	076-682G543R-T	215,50 €
-683GR-T	076-683G521R-T	076-683G522R-T	076-683G524R-T	076-683G523R-T	076-683G531R-T	076-683G532R-T	076-683G511R-T	076-683G512R-T	076-683G514R-T	076-683G517R-T	076-683G542R-T	076-683G543R-T	290,50 €

# L'HABITAT CONNECTÉ

Domotique semi-intégrée

## MÉCANISMES BOUTONS PLATS CARRÉS ET ROUNDS À LED POUR FAÇADES SIMPLES

Nos mécanismes sont pré-câblés avec un module d'entrée THEBEN

### Collection M



Exemple : Façades + Mécanisme(s)

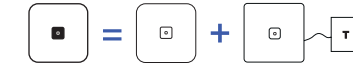

#### Mécanismes boutons plats carrés à LED pour façades simples

	BOUTON ALUMINIUM 076-XXX				BOUTON SABLÉ, BROSSÉ OU SATINÉ 076-XXX						BOUTON BRUT 076-XXX		PRIX PUBLIC HT
	Bouton BLANC 521	Bouton NOIR 522	Bouton IVOIRE 524	BOUTON BLEU RL 523	Bouton NICKEL SABLÉ 531	Bouton LAITON SABLÉ 532	Bouton NICKEL BROSSÉ 511	Bouton LAITON BROSSÉ 512	Bouton CANON DE FUSIL 514	Bouton VIEUX BRONZE 517	Bouton LAITON MIROIR VERNI 542	Bouton LAITON QPC 543	
-668G-LT	076-668G521-LT	076-668G522-LT	076-668G524-LT	076-668G523-LT	076-668G531-LT	076-668G532-LT	076-668G511-LT	076-668G512-LT	076-668G514-LT	076-668G517-LT	076-668G542-LT	076-668G543-LT	111,00 €
-669G-LT	076-669G521-LT	076-669G522-LT	076-669G524-LT	076-669G523-LT	076-669G531-LT	076-669G532-LT	076-669G511-LT	076-669G512-LT	076-669G514-LT	076-669G517-LT	076-669G542-LT	076-669G543-LT	179,20 €
-670G-LT	076-670G521-LT	076-670G522-LT	076-670G524-LT	076-670G523-LT	076-670G531-LT	076-670G532-LT	076-670G511-LT	076-670G512-LT	076-670G514-LT	076-670G517-LT	076-670G542-LT	076-670G543-LT	269,80 €
-677G-LT	076-677G521-LT	076-677G522-LT	076-677G524-LT	076-677G523-LT	076-677G531-LT	076-677G532-LT	076-677G511-LT	076-677G512-LT	076-677G514-LT	076-677G517-LT	076-677G542-LT	076-677G543-LT	269,80 €
-671G-LT	076-671G521-LT	076-671G522-LT	076-671G524-LT	076-671G523-LT	076-671G531-LT	076-671G532-LT	076-671G511-LT	076-671G512-LT	076-671G514-LT	076-671G517-LT	076-671G542-LT	076-671G543-LT	375,30 €

#### Mécanismes boutons plats ronds à LED pour façades simples

	BOUTON ALUMINIUM 076-XXX				BOUTON SABLÉ, BROSSÉ OU SATINÉ 076-XXX						BOUTON BRUT 076-XXX		PRIX PUBLIC HT
	Bouton BLANC 521	Bouton NOIR 522	Bouton IVOIRE 524	BOUTON BLEU RL 523	Bouton NICKEL SABLÉ 531	Bouton LAITON SABLÉ 532	Bouton NICKEL BROSSÉ 511	Bouton LAITON BROSSÉ 512	Bouton CANON DE FUSIL 514	Bouton VIEUX BRONZE 517	Bouton LAITON MIROIR VERNI 542	Bouton LAITON QPC 543	
-679GR-LT	076-679G521R-LT	076-679G522R-LT	076-679G524R-LT	076-679G523R-LT	076-679G531R-LT	076-679G532R-LT	076-679G511R-LT	076-679G512R-LT	076-679G514R-LT	076-679G517R-LT	076-679G542R-LT	076-679G543R-LT	111,00 €
-680GR-LT	076-680G521R-LT	076-680G522R-LT	076-680G524R-LT	076-680G523R-LT	076-680G531R-LT	076-680G532R-LT	076-680G511R-LT	076-680G512R-LT	076-680G514R-LT	076-680G517R-LT	076-680G542R-LT	076-680G543R-LT	179,20 €
-681GR-LT	076-681G521R-LT	076-681G522R-LT	076-681G524R-LT	076-681G523R-LT	076-681G531R-LT	076-681G532R-LT	076-681G511R-LT	076-681G512R-LT	076-681G514R-LT	076-681G517R-LT	076-681G542R-LT	076-681G543R-LT	269,80 €
-688GR-LT	076-688G521R-LT	076-688G522R-LT	076-688G524R-LT	076-688G523R-LT	076-688G531R-LT	076-688G532R-LT	076-688G511R-LT	076-688G512R-LT	076-688G514R-LT	076-688G517R-LT	076-688G542R-LT	076-688G543R-LT	269,80 €
-682GR-LT	076-682G521R-LT	076-682G522R-LT	076-682G524R-LT	076-682G523R-LT	076-682G531R-LT	076-682G532R-LT	076-682G511R-LT	076-682G512R-LT	076-682G514R-LT	076-682G517R-LT	076-682G542R-LT	076-682G543R-LT	375,30 €

# L'HABITAT CONNECTÉ

Domotique semi-intégrée

## FAÇADES SIMPLES - BOUTONS PLATS CARRÉS

Un appareillage complet se compose d'une façade et d'un mécanisme pré-câblé THEBEN correspondant aux commandes souhaitées.







### Collection M

Exemple : Façades + Mécanisme(s)



#### Façades simples - Boutons plats carrés

Dimensions de la façade : 80x80x5mm

	Nickel Brossé	Laiton Brossé	Canon de Fusil	Vieux Bronze	Blanc Mat	Noir Mat	Bleu RL	Ivoire Mat	Nickel Sablé	Laiton Sablé	Acier STB	Laiton Miroir Verni	Laiton QPC
	511	512	514	517	521	522	523	524	531	532	541	542	543
Finition de bouton recommandée	NICKEL	LAITON	CANON DE FUSIL	VIEUX BRONZE	BLANC	NOIR	BLEU RL	IVOIRE	NICKEL	LAITON	ACIER	LAITON	LAITON
668-  Façade 1 trou bouton plat carré	668-511M	668-512M	668-514M	668-517M	668-521M	668-522M	668-523M	668-524M	668-531M	668-532M	668-541M	668-542M	668-543M
669-  Façade 2 trous boutons plats carrés	669-511M	669-512M	669-514M	669-517M	669-521M	669-522M	669-523M	669-524M	669-531M	669-532M	669-541M	669-542M	669-543M
670-  Façade 3 trous boutons plats carrés	670-511M	670-512M	670-514M	670-517M	670-521M	670-522M	670-523M	670-524M	670-531M	670-532M	670-541M	670-542M	670-543M
677-  Façade 3 trous boutons plats carrés en L	677-511M	677-512M	677-514M	677-517M	677-521M	677-522M	677-523M	677-524M	677-531M	677-532M	677-541M	677-542M	677-543M
671-  Façade 4 trous boutons plats carrés	671-511M	671-512M	671-514M	671-517M	671-521M	671-522M	671-523M	671-524M	671-531M	671-532M	671-541M	671-542M	671-543M
672-  Façade 5 trous boutons plats carrés	672-511M	672-512M	672-514M	672-517M	672-521M	672-522M	672-523M	672-524M	672-531M	672-532M	672-541M	672-542M	672-543M
PRIX PUBLIC HT	85,90 €	85,90 €	95,00 €	95,00 €	82,50 €	82,50 €	82,50 €	82,50 €	84,50 €	84,50 €	77,30 €	96,50 €	96,50 €

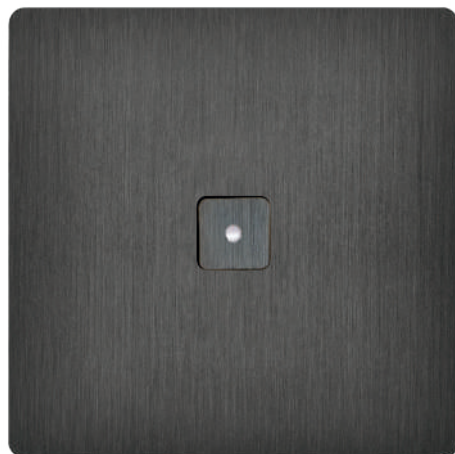

Possibilité de graver la façade et les boutons.

# L'HABITAT CONNECTÉ

Domotique semi-intégrée

## FAÇADES SIMPLES - BOUTONS PLATS ROUNDS

Un appareillage complet se compose d'une façade et d'un mécanisme pré-câblé THEBEN correspondant aux commandes souhaitées.





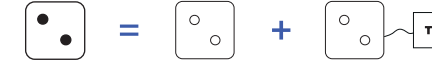

### Collection M

Exemple : Façades + Mécanisme(s)



#### Façades simples Boutons plats ronds

Dimensions de la façade : 80x80x5mm

	Nickel Brossé	Laiton Brossé	Canon de Fusil	Vieux Bronze	Blanc Mat	Noir Mat	Bleu RL	Ivoire Mat	Nickel Sablé	Laiton Sablé	Acier STB	Laiton Miroir Verni	Laiton QPC
	511	512	514	517	521	522	523	524	531	532	541	542	543
Finition de bouton recommandée	NICKEL	LAITON	CANON DE FUSIL	VIEUX BRONZE	BLANC	NOIR	BLEU RL	IVOIRE	NICKEL	LAITON	ACIER	LAITON	LAITON
679-  Façade 1 trou bouton plat rond	679-511M	679-512M	679-514M	679-517M	679-521M	679-522M	679-523M	679-524M	679-531M	679-532M	679-541M	679-542M	679-543M
680-  Façade 2 trous boutons plats ronds	680-511M	680-512M	680-514M	680-517M	680-521M	680-522M	680-523M	680-524M	680-531M	680-532M	680-541M	680-542M	680-543M
681-  Façade 3 trous boutons plats ronds	681-511M	681-512M	681-514M	681-517M	681-521M	681-522M	681-523M	681-524M	681-531M	681-532M	681-541M	681-542M	681-543M
688-  Façade 3 trous boutons plats ronds en L	688-511M	688-512M	688-514M	688-517M	688-521M	688-522M	688-523M	688-524M	688-531M	688-532M	688-541M	688-542M	688-543M
682-  Façade 4 trous boutons plats ronds	682-511M	682-512M	682-514M	682-517M	682-521M	682-522M	682-523M	682-524M	682-531M	682-532M	682-541M	682-542M	682-543M
683-  Façade 5 trous boutons plats ronds	683-511M	683-512M	683-514M	683-517M	683-521M	683-522M	683-523M	683-524M	683-531M	683-532M	683-541M	683-542M	683-543M
PRIX PUBLIC HT	85,90 €	85,90 €	95,00 €	95,00 €	82,50 €	82,50 €	82,50 €	82,50 €	84,50 €	84,50 €	77,30 €	96,50 €	96,50 €

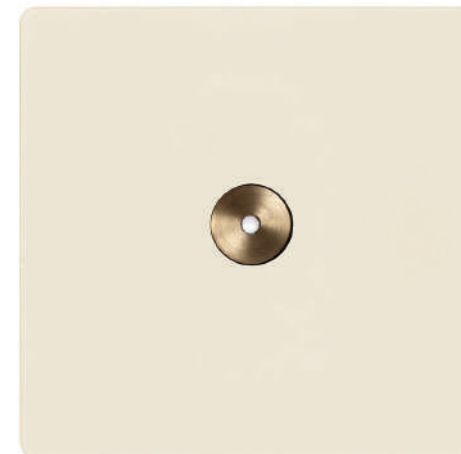

Possibilité de graver la façade et les boutons.



# HABITAT CONNECTÉ

Domotique semi-intégrée

## MÉCANISMES BOUTONS PLATS CARRÉS ET ROUNDS POUR FAÇADES ÉTROITES LONGUES

Nos mécanismes sont pré-câblés avec un module d'entrée THEBEN

### ■ Collection Confidence

### ■ Collection Fascination



Exemple : Façades + Mécanisme(s)

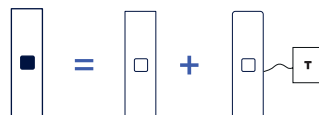

### Mécanismes boutons plats carrés pour façades étroites longues

	Noir Mat	Laiton Brossé	Acier Brossé	Blanc Mat	Canon de Fusil	Chrome Miroir	Vieux Bronze	Nickel Satiné	Laiton Satiné	Or Miroir	Cuivre Satiné	Blanc Émail	PRIX PUBLIC HT
	408	410	412	413	414	415	417	418	419	421	423	424	
-690G-T	076-690G408-T	076-690G410-T	076-690G412-T	076-690G413-T	076-690G414-T	076-690G415-T	076-690G417-T	076-690G418-T	076-690G419-T	076-690G421-T	076-690G423-T	076-690G424-T	100,00 €
-691G-T	076-691G408-T	076-691G410-T	076-691G412-T	076-691G413-T	076-691G414-T	076-691G415-T	076-691G417-T	076-691G418-T	076-691G419-T	076-691G421-T	076-691G423-T	076-691G424-T	133,00 €
-692G-T	076-692G408-T	076-692G410-T	076-692G412-T	076-692G413-T	076-692G414-T	076-692G415-T	076-692G417-T	076-692G418-T	076-692G419-T	076-692G421-T	076-692G423-T	076-692G424-T	185,50 €

### Mécanismes boutons plats ronds pour façades étroites longues

	Noir Mat	Laiton Brossé	Acier Brossé	Blanc Mat	Canon de Fusil	Chrome Miroir	Vieux Bronze	Nickel Satiné	Laiton Satiné	Or Miroir	Cuivre Satiné	Blanc Émail	PRIX PUBLIC HT
	408	410	412	413	414	415	417	418	419	421	423	424	
-693GR-T	076-693G408R-T	076-693G410R-T	076-693G412R-T	076-693G413R-T	076-693G414R-T	076-693G415R-T	076-693G417R-T	076-693G418R-T	076-693G419R-T	076-693G421R-T	076-693G423R-T	076-693G424R-T	100,00 €
-694GR-T	076-694G408R-T	076-694G410R-T	076-694G412R-T	076-694G413R-T	076-694G414R-T	076-694G415R-T	076-694G417R-T	076-694G418R-T	076-694G419R-T	076-694G421R-T	076-694G423R-T	076-694G424R-T	133,00 €
-695GR-T	076-695G408R-T	076-695G410R-T	076-695G412R-T	076-695G413R-T	076-695G414R-T	076-695G415R-T	076-695G417R-T	076-695G418R-T	076-695G419R-T	076-695G421R-T	076-695G423R-T	076-695G424R-T	185,50 €

Possibilité de graver les boutons.

# HABITAT CONNECTÉ

Domotique semi-intégrée

## MÉCANISMES BOUTONS PLATS CARRÉS ET ROUNDS À LED POUR FAÇADES ÉTROITES LONGUES

Nos mécanismes sont pré-câblés avec un module d'entrée THEBEN

### ■ Collection Confidence

### ■ Collection Fascination



Exemple : Façades + Mécanisme(s)

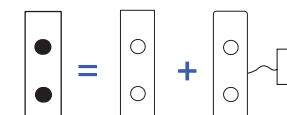

### Mécanismes boutons plats carrés à LED pour façades étroites longues

	Noir Mat	Laiton Brossé	Acier Brossé	Blanc Mat	Canon de Fusil	Chrome Miroir	Vieux Bronze	Nickel Satiné	Laiton Satiné	Or Miroir	Cuivre Satiné	Blanc Émail	PRIX PUBLIC HT
	408	410	412	413	414	415	417	418	419	421	423	424	
-690G-LT	076-690G408-LT	076-690G410-LT	076-690G412-LT	076-690G413-LT	076-690G414-LT	076-690G415-LT	076-690G417-LT	076-690G418-LT	076-690G419-LT	076-690G421-LT	076-690G423-LT	076-690G424-LT	111,00 €
-691G-LT	076-691G408-LT	076-691G410-LT	076-691G412-LT	076-691G413-LT	076-691G414-LT	076-691G415-LT	076-691G417-LT	076-691G418-LT	076-691G419-LT	076-691G421-LT	076-691G423-LT	076-691G424-LT	179,20 €
-692G-LT	076-692G408-LT	076-692G410-LT	076-692G412-LT	076-692G413-LT	076-692G414-LT	076-692G415-LT	076-692G417-LT	076-692G418-LT	076-692G419-LT	076-692G421-LT	076-692G423-LT	076-692G424-LT	269,80 €

### Mécanismes boutons plats ronds à LED pour façades étroites longues

	Noir Mat	Laiton Brossé	Acier Brossé	Blanc Mat	Canon de Fusil	Chrome Miroir	Vieux Bronze	Nickel Satiné	Laiton Satiné	Or Miroir	Cuivre Satiné	Blanc Émail	PRIX PUBLIC HT
	408	410	412	413	414	415	417	418	419	421	423	424	
-693GR-LT	076-693G408R-LT	076-693G410R-LT	076-693G412R-LT	076-693G413R-LT	076-693G414R-LT	076-693G415R-LT	076-693G417R-LT	076-693G418R-LT	076-693G419R-LT	076-693G421R-LT	076-693G423R-LT	076-693G424R-LT	111,00 €
-694GR-LT	076-694G408R-LT	076-694G410R-LT	076-694G412R-LT	076-694G413R-LT	076-694G414R-LT	076-694G415R-LT	076-694G417R-LT	076-694G418R-LT	076-694G419R-LT	076-694G421R-LT	076-694G423R-LT	076-694G424R-LT	179,20 €
-695GR-LT	076-695G408R-LT	076-695G410R-LT	076-695G412R-LT	076-695G413R-LT	076-695G414R-LT	076-695G415R-LT	076-695G417R-LT	076-695G418R-LT	076-695G419R-LT	076-695G421R-LT	076-695G423R-LT	076-695G424R-LT	269,80 €

Possibilité de graver les boutons.

# HABITAT CONNECTÉ

Domotique semi-intégrée

## FAÇADES ÉTROITES LONGUES - BOUTONS PLATS CARRÉS ET ROUNDS

Un appareillage complet se compose d'une façade et d'un mécanisme pré-câblé THEBEN correspondant aux commandes souhaitées.

### Collection Confidence



Exemple : Façades + Mécanisme(s)

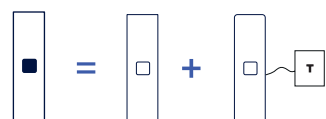

#### Façades étroites longues Boutons plats carrés

Dimensions de la façade :  
40x125x5mm

Noir Mat	Laiton Brossé	Acier Brossé	Blanc Mat	Canon de Fusil	Chrome Miroir	Vieux Bronze	Nickel Satiné	Laiton Satiné	Or Miroir	Cuivre Satiné	Blanc Émail
408	410	412	413	414	415	417	418	419	421	423	424

Couleur de bouton recommandée NOIR DORE ACIER ACIER NOIR ACIER DORE ACIER DORE DORE DORE DORE

-690G		Façade étroite longue 1 trou bouton plat carré	690-408M	690-410M	690-412M	690-413M	690-414M	690-415M	690-417M	690-418M	690-419M	690-421M	690-423M	690-424M
-691G		Façade étroite longue 2 trous boutons plats carrés	691-408M	691-410M	691-412M	691-413M	691-414M	691-415M	691-417M	691-418M	691-419M	691-421M	691-423M	691-424M
-692G		Façade étroite longue 3 trous boutons plats carrés	692-408M	692-410M	692-412M	692-413M	692-414M	692-415M	692-417M	692-418M	692-419M	692-421M	692-423M	692-424M

PRIX PUBLIC HT 72,80 € 72,80 € 72,80 € 72,80 € 77,30 € 80,60 € 80,60 € 77,30 € 77,30 € 92,10 € 77,30 € 92,10 €

#### Façades étroites longues Boutons plats ronds

Dimensions de la façade :  
40x125x5mm

Noir Mat	Laiton Brossé	Acier Brossé	Blanc Mat	Canon de Fusil	Chrome Miroir	Vieux Bronze	Nickel Satiné	Laiton Satiné	Or Miroir	Cuivre Satiné	Blanc Émail
408	410	412	413	414	415	417	418	419	421	423	424

Couleur de bouton recommandée NOIR DORE ACIER ACIER NOIR ACIER DORE ACIER DORE DORE DORE DORE

-693G		Façade étroite longue 1 trou bouton plat rond	693-408M	693-410M	693-412M	693-413M	693-414M	693-415M	693-417M	693-418M	693-419M	693-421M	693-423M	693-424M
-694G		Façade étroite longue 2 trous boutons plats ronds	694-408M	694-410M	694-412M	694-413M	694-414M	694-415M	694-417M	694-418M	694-419M	694-421M	694-423M	694-424M
-695G		Façade étroite longue 3 trous boutons plats ronds	695-408M	695-410M	695-412M	695-413M	695-414M	695-415M	695-417M	695-418M	695-419M	695-421M	695-423M	695-424M

PRIX PUBLIC HT 72,80 € 72,80 € 72,80 € 72,80 € 77,30 € 80,60 € 80,60 € 77,30 € 77,30 € 92,10 € 77,30 € 92,10 €

Possibilité de graver la façade et les boutons.

Façades disponibles avec des vis apparentes sans surcoût : supprimer le M de la référence ( ex : 692-415).

# HABITAT CONNECTÉ

Domotique semi-intégrée

## FAÇADES ÉTROITES LONGUES - BOUTONS PLATS CARRÉS ET ROUNDS

Un appareillage complet se compose d'une façade et d'un mécanisme pré-câblé THEBEN correspondant aux commandes souhaitées.

### Collection Fascination



Exemple : Façades + Mécanisme(s)

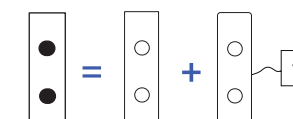

#### Façades étroites longues Boutons plats carrés

Dimensions de la façade :  
40x125x5mm

Jade	Ombre	Coslan	Onde	Atlas	Fauve
434	439	430	432	433	435

Couleur de bouton recommandée NOIR NOIR DORE DORE DORE DORE

-690G		Façade étroite longue 1 trou bouton plat carré	690-434M	690-439M	690-430M	690-432M	690-433M	690-435M
-691G		Façade étroite longue 2 trous boutons plats carrés	691-434M	691-439M	691-430M	691-432M	691-433M	691-435M
-692G		Façade étroite longue 3 trous boutons plats carrés	692-434M	692-439M	692-430M	692-432M	692-433M	692-435M

PRIX PUBLIC HT 92,00 € 105,10 € 103,60 € 98,30 € 98,30 € 101,50 €

#### Façades étroites longues Boutons plats ronds

Dimensions de la façade :  
40x125x5mm

Jade	Ombre	Coslan	Onde	Atlas	Fauve
434	439	430	432	433	435

Couleur de bouton recommandée NOIR NOIR DORE DORE DORE DORE

-693G		Façade étroite longue 1 trou bouton plat rond	693-434M	693-439M	693-430M	693-432M	693-433M	693-435M
-694G		Façade étroite longue 2 trous boutons plats ronds	694-434M	694-439M	694-430M	694-432M	694-433M	694-435M
-695G		Façade étroite longue 3 trous boutons plats ronds	695-434M	695-439M	695-430M	695-432M	695-433M	695-435M

PRIX PUBLIC HT 92,00 € 105,10 € 103,60 € 98,30 € 98,30 € 101,50 €

Possibilité de graver la façade et les boutons.

Façades disponibles avec des vis apparentes sans surcoût : supprimer le M de la référence ( ex : 695-435).



# HABITAT CONNECTÉ

Domotique semi-intégrée

## MÉCANISMES BOUTONS PLATS CARRÉS ET ROUNDS POUR FAÇADES SIMPLES

Nos mécanismes sont pré-câblés avec un module d'entrée THEBEN

### ■ Collection Confidence

### ■ Collection Fascination

Exemple : Façades + Mécanisme(s)

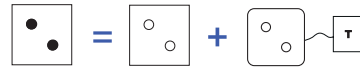

#### Mécanismes boutons plats carrés pour façades simples

	Noir Mat 408	Laiton Brossé 410	Acier Brossé 412	Blanc Mat 413	Canon de Fusil 414	Chrome Miroir 415	Vieux Bronze 417	Nickel Satiné 418	Laiton Satiné 419	Or Miroir 421	Cuivre Satiné 423	Blanc Email 424	PRIX PUBLIC HT
-668G-T	076-668G408-T	076-668G410-T	076-668G412-T	076-668G413-T	076-668G414-T	076-668G415-T	076-668G417-T	076-668G418-T	076-668G419-T	076-668G421-T	076-668G423-T	076-668G424-T	100,00 €
-669G-T	076-669G408-T	076-669G410-T	076-669G412-T	076-669G413-T	076-669G414-T	076-669G415-T	076-669G417-T	076-669G418-T	076-669G419-T	076-669G421-T	076-669G423-T	076-669G424-T	133,00 €
-670G-T	076-670G408-T	076-670G410-T	076-670G412-T	076-670G413-T	076-670G414-T	076-670G415-T	076-670G417-T	076-670G418-T	076-670G419-T	076-670G421-T	076-670G423-T	076-670G424-T	185,50 €
-677G-T	076-677G408-T	076-677G410-T	076-677G412-T	076-677G413-T	076-677G414-T	076-677G415-T	076-677G417-T	076-677G418-T	076-677G419-T	076-677G421-T	076-677G423-T	076-677G424-T	185,50 €
-671G-T	076-671G408-T	076-671G410-T	076-671G412-T	076-671G413-T	076-671G414-T	076-671G415-T	076-671G417-T	076-671G418-T	076-671G419-T	076-671G421-T	076-671G423-T	076-671G424-T	215,50 €
-672G-T	076-672G408-T	076-672G410-T	076-672G412-T	076-672G413-T	076-672G414-T	076-672G415-T	076-672G417-T	076-672G418-T	076-672G419-T	076-672G421-T	076-672G423-T	076-672G424-T	290,50 €

#### Mécanismes boutons plats ronds pour façades simples

	Noir Mat 408	Laiton Brossé 410	Acier Brossé 412	Blanc Mat 413	Canon de Fusil 414	Chrome Miroir 415	Vieux Bronze 417	Nickel Satiné 418	Laiton Satiné 419	Or Miroir 421	Cuivre Satiné 423	Blanc Email 424	PRIX PUBLIC HT
-679GR-T	076-679G408R-T	076-679G410R-T	076-679G412R-T	076-679G413R-T	076-679G414R-T	076-679G415R-T	076-679G417R-T	076-679G418R-T	076-679G419R-T	076-679G421R-T	076-679G423R-T	076-679G424R-T	100,00 €
-680GR-T	076-680G408R-T	076-680G410R-T	076-680G412R-T	076-680G413R-T	076-680G414R-T	076-680G415R-T	076-680G417R-T	076-680G418R-T	076-680G419R-T	076-680G421R-T	076-680G423R-T	076-680G424R-T	133,00 €
-681GR-T	076-681G408R-T	076-681G410R-T	076-681G412R-T	076-681G413R-T	076-681G414R-T	076-681G415R-T	076-681G417R-T	076-681G418R-T	076-681G419R-T	076-681G421R-T	076-681G423R-T	076-681G424R-T	185,50 €
-688GR-T	076-688G408R-T	076-688G410R-T	076-688G412R-T	076-688G413R-T	076-688G414R-T	076-688G415R-T	076-688G417R-T	076-688G418R-T	076-688G419R-T	076-688G421R-T	076-688G423R-T	076-688G424R-T	185,50 €
-682GR-T	076-682G408R-T	076-682G410R-T	076-682G412R-T	076-682G413R-T	076-682G414R-T	076-682G415R-T	076-682G417R-T	076-682G418R-T	076-682G419R-T	076-682G421R-T	076-682G423R-T	076-682G424R-T	215,50 €
-683GR-T	076-683G408R-T	076-683G410R-T	076-683G412R-T	076-683G413R-T	076-683G414R-T	076-683G415R-T	076-683G417R-T	076-683G418R-T	076-683G419R-T	076-683G421R-T	076-683G423R-T	076-683G424R-T	290,50 €

Possibilité de graver les boutons.

# HABITAT CONNECTÉ

Domotique semi-intégrée

## MÉCANISMES BOUTONS PLATS CARRÉS ET ROUNDS À LED POUR FAÇADES SIMPLES

Nos mécanismes sont pré-câblés avec un module d'entrée THEBEN

### ■ Collection Confidence

### ■ Collection Fascination

Exemple : Façades + Mécanisme(s)

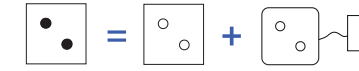

#### Mécanismes boutons plats carrés à led pour façades simples

	Noir Mat 408	Laiton Brossé 410	Acier Brossé 412	Blanc Mat 413	Canon de Fusil 414	Chrome Miroir 415	Vieux Bronze 417	Nickel Satiné 418	Laiton Satiné 419	Or Miroir 421	Cuivre Satiné 423	Blanc Email 424	PRIX PUBLIC HT
-668G-LT	076-668G408-LT	076-668G410-LT	076-668G412-LT	076-668G413-LT	076-668G414-LT	076-668G415-LT	076-668G417-LT	076-668G418-LT	076-668G419-LT	076-668G421-LT	076-668G423-LT	076-668G424-LT	111,00 €
-669G-LT	076-669G408-LT	076-669G410-LT	076-669G412-LT	076-669G413-LT	076-669G414-LT	076-669G415-LT	076-669G417-LT	076-669G418-LT	076-669G419-LT	076-669G421-LT	076-669G423-LT	076-669G424-LT	179,20 €
-670G-LT	076-670G408-LT	076-670G410-LT	076-670G412-LT	076-670G413-LT	076-670G414-LT	076-670G415-LT	076-670G417-LT	076-670G418-LT	076-670G419-LT	076-670G421-LT	076-670G423-LT	076-670G424-LT	269,80 €
-677G-LT	076-677G408-LT	076-677G410-LT	076-677G412-LT	076-677G413-LT	076-677G414-LT	076-677G415-LT	076-677G417-LT	076-677G418-LT	076-677G419-LT	076-677G421-LT	076-677G423-LT	076-677G424-LT	269,80 €
-671G-LT	076-671G408-LT	076-671G410-LT	076-671G412-LT	076-671G413-LT	076-671G414-LT	076-671G415-LT	076-671G417-LT	076-671G418-LT	076-671G419-LT	076-671G421-LT	076-671G423-LT	076-671G424-LT	375,30 €

#### Mécanismes boutons plats ronds à led pour façades simples

	Noir Mat 408	Laiton Brossé 410	Acier Brossé 412	Blanc Mat 413	Canon de Fusil 414	Chrome Miroir 415	Vieux Bronze 417	Nickel Satiné 418	Laiton Satiné 419	Or Miroir 421	Cuivre Satiné 423	Blanc Email 424	PRIX PUBLIC HT
-679GR-LT	076-679G408R-LT	076-679G410R-LT	076-679G412R-LT	076-679G413R-LT	076-679G414R-LT	076-679G415R-LT	076-679G417R-LT	076-679G418R-LT	076-679G419R-LT	076-679G421R-LT	076-679G423R-LT	076-679G424R-LT	111,00 €
-680GR-LT	076-680G408R-LT	076-680G410R-LT	076-680G412R-LT	076-680G413R-LT	076-680G414R-LT	076-680G415R-LT	076-680G417R-LT	076-680G418R-LT	076-680G419R-LT	076-680G421R-LT	076-680G423R-LT	076-680G424R-LT	179,20 €
-681GR-LT	076-681G408R-LT	076-681G410R-LT	076-681G412R-LT	076-681G413R-LT	076-681G414R-LT	076-681G415R-LT	076-681G417R-LT	076-681G418R-LT	076-681G419R-LT	076-681G421R-LT	076-681G423R-LT	076-681G424R-LT	269,80 €
-688GR-LT	076-688G408R-LT	076-688G410R-LT	076-688G412R-LT	076-688G413R-LT	076-688G414R-LT	076-688G415R-LT	076-688G417R-LT	076-688G418R-LT	076-688G419R-LT	076-688G421R-LT	076-688G423R-LT	076-688G424R-LT	269,80 €
-682GR-LT	076-682G408R-LT	076-682G410R-LT	076-682G412R-LT	076-682G413R-LT	076-682G414R-LT	076-682G415R-LT	076-682G417R-LT	076-682G418R-LT	076-682G419R-LT	076-682G421R-LT	076-682G423R-LT	076-682G424R-LT	375,30 €

Possibilité de graver les boutons.

# HABITAT CONNECTÉ

Domotique semi-intégrée







## FAÇADES SIMPLES - BOUTONS PLATS CARRÉS ET ROND

Un appareillage complet se compose d'une façade et d'un mécanisme pré-câblé THEBEN correspondant aux commandes souhaitées.

### ■ Collection Confidence







#### Façades simples - Boutons plats carrés

Dimensions de la façade : 80x80x5mm

	Noir Mat	Laiton Brossé	Acier Brossé	Blanc Mat	Canon de Fusil	Chrome Miroir	Vieux Bronze	Nickel Satiné	Laiton Satiné	Or Miroir	Cuivre Satiné	Blanc Émail
	408	410	412	413	414	415	417	418	419	421	423	424
Couleur de bouton recommandée	NOIR	DORE	ACIER	ACIER	ACIER	ACIER	DORE	ACIER	DORE	DORE	DORE	DORE
668-  Façade 1 trou bouton plat carré	668-408M	668-410M	668-412M	668-413M	668-414M	668-415M	668-417M	668-418M	668-419M	668-421M	668-423M	668-424M
669-  Façade 2 trous boutons plats carrés	669-408M	669-410M	669-412M	669-413M	669-414M	669-415M	669-417M	669-418M	669-419M	669-421M	669-423M	669-424M
670-  Façade 3 trous boutons plats carrés	670-408M	670-410M	670-412M	670-413M	670-414M	670-415M	670-417M	670-418M	670-419M	670-421M	670-423M	670-424M
671-  Façade 4 trous boutons plats carrés	671-408M	671-410M	671-412M	671-413M	671-414M	671-415M	671-417M	671-418M	671-419M	671-421M	671-423M	671-424M
672-  Façade 5 trous boutons plats carrés	672-408M	672-410M	672-412M	672-413M	672-414M	672-415M	672-417M	672-418M	672-419M	672-421M	672-423M	672-424M
677-  Façade 3 trous boutons plats carrés en L	677-408M	677-410M	677-412M	677-413M	677-414M	677-415M	677-417M	677-418M	677-419M	677-421M	677-423M	677-424M
<b>PRIX PUBLIC HT</b>	<b>84,50 €</b>	<b>85,90 €</b>	<b>85,90 €</b>	<b>84,50 €</b>	<b>95,80 €</b>	<b>95,80 €</b>	<b>95,80 €</b>	<b>95,80 €</b>	<b>95,80 €</b>	<b>114,50 €</b>	<b>95,80 €</b>	<b>114,50 €</b>

#### Façades simples - Boutons plats ronds

Dimensions de la façade : 80x80x5mm

	Noir Mat	Laiton Brossé	Acier Brossé	Blanc Mat	Canon de Fusil	Chrome Miroir	Vieux Bronze	Nickel Satiné	Laiton Satiné	Or Miroir	Cuivre Satiné	Blanc Émail
	408	410	412	413	414	415	417	418	419	421	423	424
Couleur de bouton recommandée	NOIR	DORE	ACIER	ACIER	ACIER	ACIER	DORE	ACIER	DORE	DORE	DORE	DORE
679-  Façade 1 trou bouton plat rond	679-408M	679-410M	679-412M	679-413M	679-414M	679-415M	679-417M	679-418M	679-419M	679-421M	679-423M	679-424M
680-  Façade 2 trous boutons plats ronds	680-408M	680-410M	680-412M	680-413M	680-414M	680-415M	680-417M	680-418M	680-419M	680-421M	680-423M	680-424M
681-  Façade 3 trous boutons plats ronds	681-408M	681-410M	681-412M	681-413M	681-414M	681-415M	681-417M	681-418M	681-419M	681-421M	681-423M	681-424M
682-  Façade 4 trous boutons plats ronds	682-408M	682-410M	682-412M	682-413M	682-414M	682-415M	682-417M	682-418M	682-419M	682-421M	682-423M	682-424M
683-  Façade 5 trous boutons plats ronds	683-408M	683-410M	683-412M	683-413M	683-414M	683-415M	683-417M	683-418M	683-419M	683-421M	683-423M	683-424M
688-  Façade 3 trous boutons plats ronds en L	688-408M	688-410M	688-412M	688-413M	688-414M	688-415M	688-417M	688-418M	688-419M	688-421M	688-423M	688-424M
<b>PRIX PUBLIC HT</b>	<b>84,50 €</b>	<b>85,90 €</b>	<b>85,90 €</b>	<b>84,50 €</b>	<b>95,80 €</b>	<b>95,80 €</b>	<b>95,80 €</b>	<b>95,80 €</b>	<b>95,80 €</b>	<b>114,50 €</b>	<b>95,80 €</b>	<b>114,50 €</b>

 Façades disponibles avec des vis apparentes sans surcoût : supprimer le M de la référence ( ex : 672-421).

# HABITAT CONNECTÉ

Domotique semi-intégrée

## FAÇADES SIMPLES - BOUTONS PLATS CARRÉS ET ROND

Un appareillage complet se compose d'une façade et d'un mécanisme pré-câblé THEBEN correspondant aux commandes souhaitées.

### ■ Collection Fascination

#### Façades simples - Boutons plats carrés

Dimensions de la façade : 80x80x5mm

	Jade	Ombre	Coslan	Onde	Atlas	Fauve
	434	439	430	432	433	435
Couleur de bouton recommandée	NOIR	NOIR	DORE	DORE	DORE	DORE
668-  Façade 1 trou bouton plat carré	668-434M	668-439M	668-430M	668-432M	668-433M	668-435M
669-  Façade 2 trous boutons plats carrés	669-434M	669-439M	669-430M	669-432M	669-433M	669-435M
670-  Façade 3 trous boutons plats carrés	670-434M	670-439M	670-430M	670-432M	670-433M	670-435M
671-  Façade 4 trous boutons plats carrés	671-434M	671-439M	671-430M	671-432M	671-433M	671-435M
672-  Façade 5 trous boutons plats carrés	672-434M	672-439M	672-430M	672-432M	672-433M	672-435M
677-  Façade 3 trous boutons plats carrés en L	677-434M	677-439M	677-430M	677-432M	677-433M	677-435M
<b>PRIX PUBLIC HT</b>	<b>167,90 €</b>	<b>252,40 €</b>	<b>223,60 €</b>	<b>223,60 €</b>	<b>223,60 €</b>	<b>223,60 €</b>

#### Façades simples - Boutons plats ronds

Dimensions de la façade : 80x80x5mm

	Jade	Ombre	Coslan	Onde	Atlas	Fauve
	434	439	430	432	433	435
Couleur de bouton recommandée	NOIR	NOIR	DORE	DORE	DORE	DORE
679-  Façade 1 trou bouton plat rond	679-434M	679-439M	679-430M	679-432M	679-433M	679-435M
680-  Façade 2 trous boutons plats ronds	680-434M	680-439M	680-430M	680-432M	680-433M	680-435M
681-  Façade 3 trous boutons plats ronds	681-434M	681-439M	681-430M	681-432M	681-433M	681-435M
682-  Façade 4 trous boutons plats ronds	682-434M	682-439M	682-430M	682-432M	682-433M	682-435M
683-  Façade 5 trous boutons plats ronds	683-434M	683-439M	683-430M	683-432M	683-433M	683-435M
688-  Façade 3 trous boutons plats ronds en L	688-434M	688-439M	688-430M	688-432M	688-433M	688-435M
<b>PRIX PUBLIC HT</b>	<b>167,90 €</b>	<b>252,40 €</b>	<b>223,60 €</b>	<b>223,60 €</b>	<b>223,60 €</b>	<b>223,60 €</b>

Possibilité de graver la façade et les boutons.



# DOMOTIQUE BLUETOOTH

Collection M . Collection Confidence .

Cette solution comprend un mécanisme Bluetooth intégré (aucun module d'entrée n'est nécessaire) pour une installation simplifiée.

Vous choisissez parmi deux mécanismes : **variateur ou volet roulant**.

L'utilisation est très intuitive car la programmation et les scénarios sont pilotables via l'application Hager Mood ou actionnables par simple pression de l'interrupteur.

Cette solution est idéale lorsque l'on débute en domotique.

Disponible dans les **collections M et Confidence**.



COLLECTION M  
517. LAITON VIEUX BRONZE



COLLECTION CONFIDENCE  
412. LAITON ACIER BROSSÉ



COLLECTION M  
514. LAITON CANON DE FUSIL



COLLECTION CONFIDENCE  
413. LAITON BLANC MAT

# DOMOTIQUE BLUETOOTH

Collection M . Collection Confidence .

## LES UTILISATIONS



GESTION  
DES OUVRANTS

VARIATION



SCENARIO  
DOMOTIQUE

## LES COMMANDES

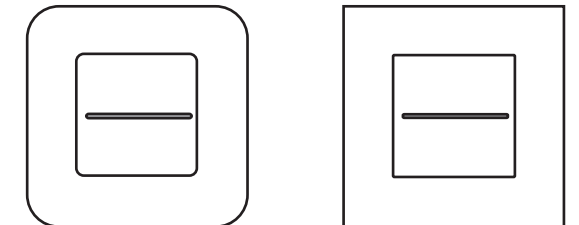

1 bouton plat  
Bluetooth

1• Collection M, Laiton Vieux Bronze, 1 bouton plat variateur Bluetooth



# HABITAT CONNECTÉ

Domotique Bluetooth

**MÉCANISMES VARIATEUR, VOLET ROULANT BLUETOOTH ET FACADE BOUTON BLUETOOTH**  
Un appareillage complet se compose d'une façade et d'un mécanisme simple correspondant aux fonctions souhaitées.



COLLECTION CONFIDENCE  
417. LAITON VIEUX BRONZE

## Mécanismes variateur ou volet roulant Bluetooth

	Références des mécanismes	PRIX PUBLIC HT
-275G	<b>Mécanisme variateur Bluetooth</b> <small>Compatible avec l'application Hager Mood</small>	087-275G 160,00 €
-285G	<b>Mécanisme volet roulant Bluetooth</b> <small>Compatible avec l'application Hager Mood</small>	087-285G 195,50 €

## Collection M

**Façades simples**  
Dimensions de la façade simple : 80x80x5mm

	Nickel Brossé	Laiton Brossé	Canon de Fusil	Vieux Bronze	Blanc Mat	Noir Mat	Bleu RL	Ivoire Mat	Nickel Sablé	Laiton Sablé	Acier STB	Laiton Miroir Verni	Laiton QPC
	511	512	514	517	521	522	523	524	531	532	541	542	543

	NICKEL	LAITON	CANON DE FUSIL	VIEUX BRONZE	BLANC	NOIR	BLEU RL	IVOIRE	NICKEL	LAITON	ACIER	LAITON	LAITON	
188-	Façade bouton Bluetooth	188-511M	188-512M	188-514M	188-517M	188-521M	188-522M	188-523M	188-524M	188-531M	188-532M	188-541M	188-542M	188-543M
	PRIX PUBLIC HT	135,40 €	135,40 €	141,60 €	141,60 €	117,60 €	117,60 €	117,60 €	117,60 €	121,30 €	121,30 €	129,90 €	166,80 €	166,80 €

## Collection Confidence

**Façades simples**  
Dimensions de la façade simple : 80x80x5mm

	Noir Mat	Laiton Brossé	Acier Brossé	Blanc Mat	Canon de Fusil	Chrome Miroir	Vieux Bronze	Nickel Satiné	Laiton Satiné	Or Miroir	Cuivre Satiné	Blanc Émail
	408	410	412	413	414	415	417	418	419	421	423	424

	NOIR	DORE	ACIER	ACIER	NOIR	ACIER	DORE	ACIER	DORE	DORE	DORE	DORE	
188-	Façade bouton Bluetooth	188-408M	188-410M	188-412M	188-413M	188-414M	188-415M	188-417M	188-418M	188-419M	188-421M	188-423M	188-424M
	PRIX PUBLIC HT	153,00 €	143,40 €	143,40 €	153,00 €	162,10 €	167,70 €	167,70 €	162,10 €	162,10 €	193,90 €	162,10 €	193,90 €

1- Collection M, Laiton Vieux Bronze, 1 bouton plat Bluetooth



# DOMOTIQUE LIBRE

Toutes nos collections

Cette solution permet d'utiliser toutes les commandes MODELEC leviers, boutons push ou boutons plats **en mode poussoir**.

- Compatible avec tous les protocoles domotiques.
- Module d'entrée non inclus : câbler le module de votre choix au mécanisme MODELEC.
- Large choix de design (façades et commandes) : 7 collections disponibles.

Disponible dans **toutes nos collections**.



COLLECTION DÉSIR  
818. RÉSINE NOIR MAT



COLLECTION IRIS BY MODELEC  
362. PORCELAINE NOIRE



COLLECTION HITERA  
482. NOIR SOFT TOUCH



COLLECTION KARO  
212. ALUMINIUM SATIN

# DOMOTIQUE LIBRE

Toutes nos collections

## LES UTILISATIONS



COMMANDE  
ON/OFF



VARIATION

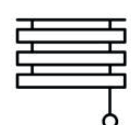

GESTION  
DES OUVRANTS



SCENARIO  
DOMOTIQUE

## LES COMMANDES

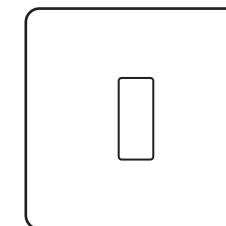

1 à 2 boutons

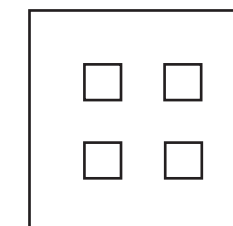

1 à 5 boutons

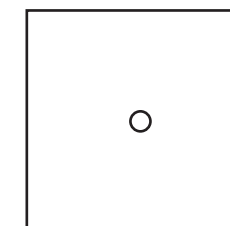

1 à 4 boutons

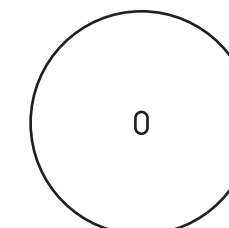

1 à 2 leviers

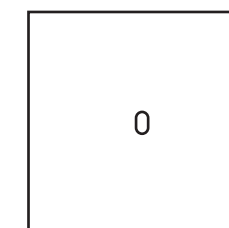

1 à 3 leviers



1▪

1▪ Collection Confidence,  
Laiton Vieux bronze, 2  
leviers noirs



1▪

# HABITAT CONNECTÉ

## NOS SOLUTIONS PAR COLLECTION

- Domotique **intégrée**
- Domotique **semi-intégrée**
- Domotique **Bluetooth**
- Domotique **libre**

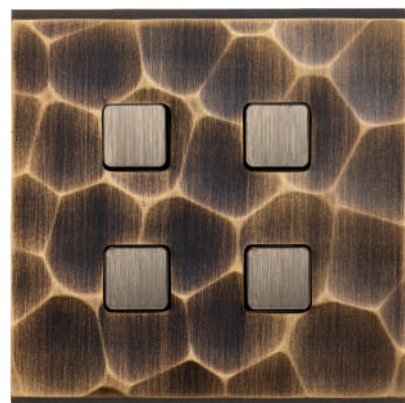

COLLECTION FASCINATION  
432. ONDE

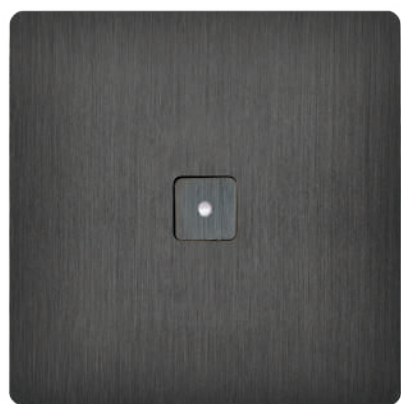

COLLECTION M  
514. LAITON CANON DE FUSIL



COLLECTION CONFIDENCE  
410. LAITON BROSSÉ

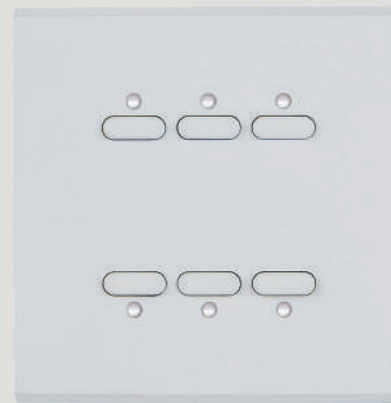

COLLECTION CONFIDENCE  
413. LAITON BLANC MAT



COLLECTION IRIS HORIZON  
378. LAITON NICKEL SATINÉ

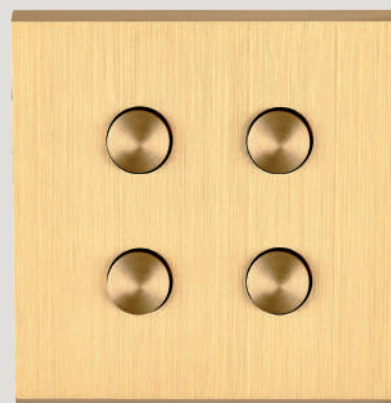

COLLECTION CONFIDENCE  
419. LAITON SATINÉ

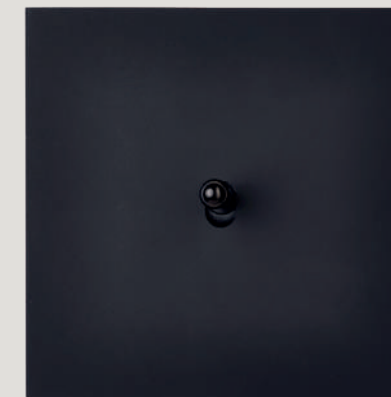

COLLECTION DÉSIR  
818. RÉSINE NOIR MAT







[www.modelec.com](http://www.modelec.com)

**SERVICE COMMERCIAL**

ZA Méré Gare  
78490 Méré - FRANCE  
+33 (0)1 34 86 86 65  
[contact@modul.com](mailto:contact@modul.com)